

# FAMAC

M O T O B O M B A S



## CATÁLOGO DE PRODUTOS

# ÍNDICE

	CATEGORIA	PÁGINA
1	Motobombas monoestágio	05
2	Motobombas para hidromassagem e piscina	33
3	Motobombas para combate a incêndio	36
4	Motobombas multiestágios	43
5	Sistemas de pressurização	62
6	Motobombas submersíveis	75
7	Acessórios	100

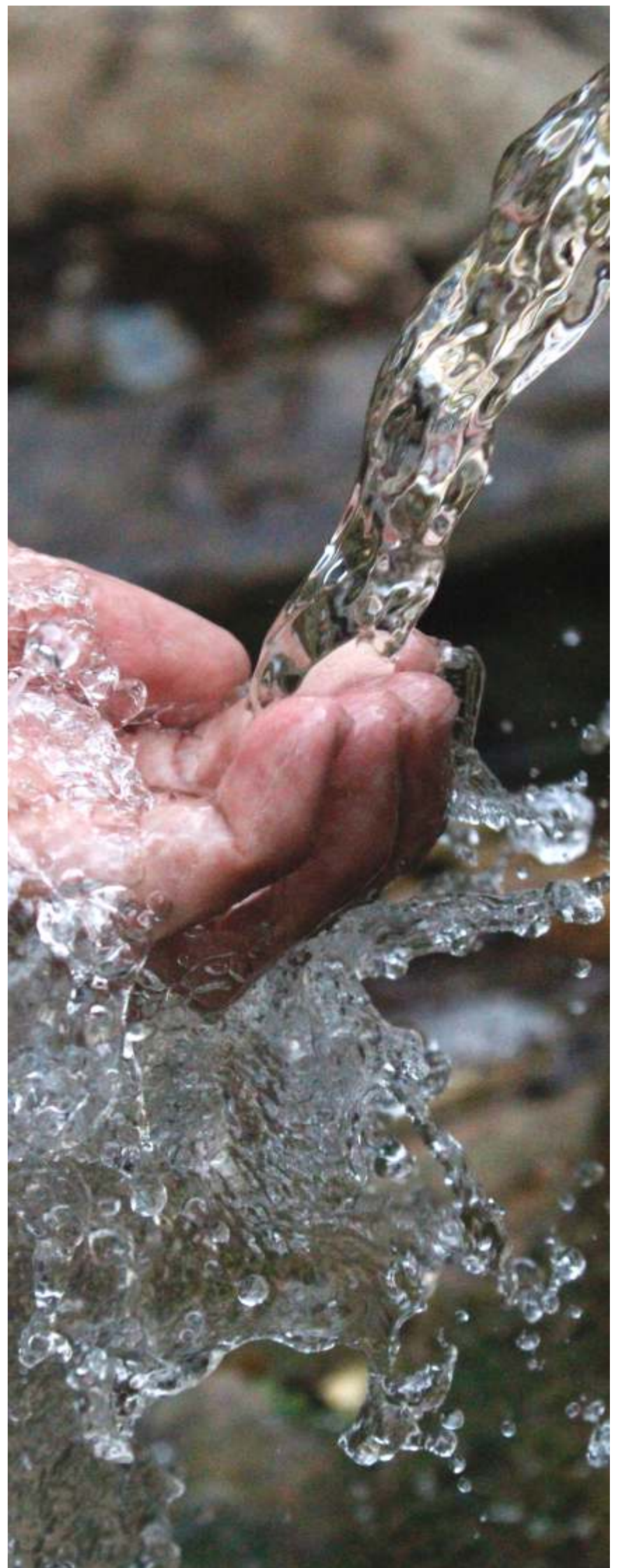



## NOVOS PRODUTOS



**FGN-0 - 1/3 e 1/2 cv**

Pág. 06



**FN1-5,0 cv - Pág. 16**

**FN1B- 10,0 a 20,0 cv - Pág. 16**

**FNL1- 20,0 a 40,0 cv - Pág. 20**



**SilenPlus-3M - 3,0 cv**

Pág. 34



**FN1-IN - 5,0 cv - Pág. 38**

**FN1B-IN- 10,0 a 20,0 cv - Pág. 38**

**FNL1-IN- 20,0 a 40,0 cv - Pág. 41**



**FMX - IP21 - 2,0 e 3,0 cv**

Pág. 47

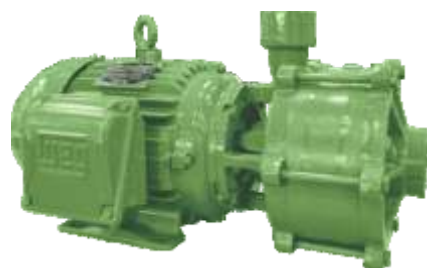

**FMX - IP55 - 2,0 a 15,0 cv**

Pág. 48



**ESYBOX MAX**

Pág. 65



**ESYBOX DIVER**

Pág. 67



**DTRON**

Pág. 69



**FBS-NG-JAC - Pág. 76**

**FBS-NG - Pág. 83**



**GF - 7,5 a 15,0 cv**

Pág. 82

Legenda	
	Diâmetro de entrada (sucção)
	Diâmetro de saída (recalque)
	Diâmetro de retorno da Injetora
	Mancal
	Corpo da bomba / Voluta
	Rotor / Impulsor
	Selo Mecânico
	Motor IP21
	Motor IP44, IP55
	Motor IP68
<b>Mono</b>	Motor Monofásico
<b>Tri</b>	Motor Trifásico

Materiais do selo mecânico	
GCB	Grafite, Cerâmica, BunaN (NBR)
GCV	Grafite, Cerâmica, Viton
GCE	Grafite, Cerâmica, EPDM
GSB	Grafite, SiC, BunaN (NBR)
GSV	Grafite, SiC, Viton
SSB	SiC, SiC, BunaN (NBR)
SSV	SiC, SiC, Viton
SSE	SiC, SiC, EPDM
WCSV	Carbeto de Tungstênio, Sic, Viton
WCSE	Carbeto de Tungstênio, Sic, EPDM
WCGV	Carbeto de Tungstênio, Grafite, Viton
WCSB	Carbeto de Tungstênio, Sic, BunaN (NBR)
WCWCV	Carbeto de Tungstênio, Carbeto de Tungstênio, Viton

Materiais	
Al	Alumínio
Br	Bronze
AISI	Aço Inoxidável
GG	Ferro Fundido
ABS	ABS
Noryl	Noryl
PVC	PVC
PP	Polipropileno
—	Tecnopolímero
—	Aço cromo

Confira abaixo algumas opções de material, vedação e rotor, de acordo com sua necessidade.

## ROTOR



**Rotor Periférico**, indicado para uso somente com água limpa.



**Rotor Semiaberto**, indicado para uso em água limpa, turva ou suja com sólidos até 90mm (conforme o modelo).



**Rotor Fechado**, indicado para água limpa ou turva, sem sólidos.



**Rotor Vortex**, indicado para uso em água suja com sólidos até 90mm (conforme o modelo).



**Rotor Monocanal**, indicado para bombeamento de esgoto ou água suja, com sólidos até 95mm (conforme o modelo).



**Rotor Helicoidal**, indicado para uso em água limpa ou suja com sólidos e fibras até 230mm (conforme o modelo).

## MATERIAL



**Ferro Fundido - GG15, Gg20, Gg25 e GG30.**  
Água limpa, água suja com sólidos.



**Alumínio**  
Água limpa, água turva sem sólidos.



**Bronze**  
Água do mar, água limpa, água quente.



**Aço Inoxidável - AISI 304, AISI 316L**  
Produtos químicos em geral (Consultar fábrica).



**Polímeros - ABS, Noryl, PVC, PP, Tecnopolímero**  
Água em banheiras de hidromassagem, piscinas, alguns produtos químicos, (Consultar fábrica).

## SELO MECÂNICO



# 1 - Motobombas monoestágio



**NOVO**

Centrifuga horizontal

**FGN**

Pág. 06



Centrifuga horizontal

**FSG**

Pág. 07



Centrifuga horizontal

**XCm / XSm**

Pág. 07



Periférica standard e autoaspirante

**FSP/FASP**

Pág. 08



Periférica standard e autoaspirante

**XKm**

Pág. 08



Autoaspirante

**JETCOM**

Pág. 08



Injetora

**FIG**

Pág. 09



Inox

**FOX**

Pág. 10



Inox

**SZSS**

Pág. 10



Produtos químicos

**FHN**

Pág. 10



Off-Grid

**SOLAR**

Pág. 11



Autoescorvante

**FBZ**

Pág. 12



Autoescorvante

**SP**

Pág. 13



Reautoescorvante

**SPC**

Pág. 13



Centrifuga horizontal com injetor interno

**FIQ-N**

Pág. 14



Centrifuga horizontal

**FCA**

Pág. 14



Centrifuga horizontal para água turva

**FCA-K**

Pág. 15



Centrifuga horizontal

**FVA**

Pág. 15

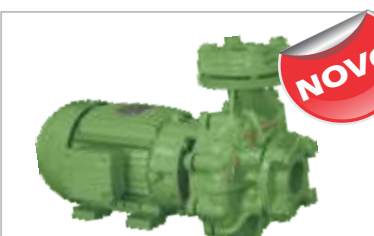

Centrifuga horizontal

**FN**

Pág. 16



Centrifuga horizontal de alta vazão

**FBA**

Pág. 24



Centrifuga vertical in-line

**SIL**

Pág. 24



Centrifuga horizontal

**Bipartidas**





Pág. 25



Centrifuga mancalizada/monobloco

**PA / FPA**

Pág. 26

Standard		Opcional
 GG20 - Rosca	-	
 Al - Fechado	-	
 GCB - 5/8"	GCV	
 Graxa (3/4 a 4,0 cv)	-	
 2P, 60Hz, IP21	IP55 (3/4 a 4,0 cv) 440 V trifásico (sob consulta)	

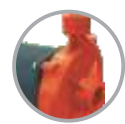

Opcional na cor vermelha.



**Aplicações:** Abastecimento residencial, predial, industrial, jardinagem, poço comum, transferência, lavação, irrigação, hidroponia, nebulização, circulação, refrigeração, aquecedor, pressurização e combate a incêndio.

Modelo	(cv)	Ø (mm)	Bitolas (Pol)	Monofásico (v)	Trifásico (v)	Altura Manométrica Total (mca) - * Nunca utilizar a motobomba nas faixas marcadas com asteriscos.																												Pressão Máx. (mca)											
						1	2	3	4	5	6	7	8	9	10	12	14	16	18	20	22	24	26	28	30	32	34	36	38	40	42	44	46		48	50									
						Q - Tabela de Vazões (m³/h) - Vazões válidas para 0 mca de sucção.																																							
FGN-0	1/3	122	1" x 1"	127/220-254	220/380	7,2	7,1	7,0	6,9	6,8	6,6	6,5	6,3	6,1	6,0	5,6	5,1	4,6	3,9	3,1	2,1	1,0														26									
FGN-0	1/2	130				7,5	7,4	7,3	7,1	7,0	6,9	6,8	6,6	6,5	6,4	6,1	5,8	5,5	5,0	4,5	3,9	3,1	2,1	1,0																30					
FGN-1	3/4	135	1 1/2" x 1"	127/220-254	220/380	8,0	7,8	7,7	7,5	7,4	7,2	7,1	7,0	6,8	6,7	6,5	6,4	6,2	6,0	5,8	5,3	4,6	3,7	2,4														30							
FGN-1	1,0	145				8,1	8,0	7,8	7,7	7,5	7,4	7,3	7,1	7,0	6,9	6,7	6,5	6,3	6,1	6,0	5,8	5,6	5,1	4,5	3,8	2,7														34					
FGN-1	1,5	155				8,4	8,3	8,1	8,0	7,8	7,7	7,6	7,4	7,3	7,2	6,9	6,7	6,5	6,4	6,2	6,1	6,0	5,8	5,6	5,1	4,5	3,8	2,7													42				
FGN-2	3/4	110	1 1/2" x 1"	127/220-254	220/380	18,1	17,6	17,1	16,6	16,0	15,5	14,9	14,3	13,7	13,1	11,8	10,4	8,8	6,6																				21						
FGN-2	1,0	120				18,5	18,1	17,7	17,3	16,9	16,5	16,1	15,7	15,2	14,7	13,8	12,7	11,5	10,2	8,6	6,5																					25			
FGN-2	1,5	140		*	*	*	19,5	19,2	19,0	18,7	18,5	18,2	17,9	17,3	16,6	15,9	15,2	14,3	13,4	12,4	11,3	10,1	8,7	6,9	4,3															36					
FGN-2	2,0	150		*	*	*	19,5	19,3	19,0	18,8	18,5	18,3	18,0	17,5	16,9	16,3	15,7	15,1	14,3	13,6	12,8	11,9	11,0	10,0	8,8	7,5	6,0													41					
FGN-2	3,0	160		*	*	*	*	20,5	20,4	20,3	20,2	20,1	20,0	19,7	19,4	19,0	18,6	18,1	17,6	17,0	16,3	15,6	14,9	14,2	13,3	12,4	11,3	10,2	8,8	7,2	5,1										48				
FGN-2	3,0	164		*	*	*	*	*	*	*	*	*	*	*	*	*	*	*	*	*	*	*	*	*	*	*	*	*	12,2	11,1	9,8	8,3	6,4	3,9								52			
FGN-2	4,0	164	*	*	*	*	20,9	20,8	20,8	20,7	20,6	20,6	20,4	20,2	20,1	19,8	19,6	19,3	19,0	18,5	18,0	17,3	16,7	15,9	15,1	14,2	13,1	12,0	10,7	9,3	7,5	5,0								52					
FGN-3	3/4	135	1 1/2" x 1"	127/220-254	220/380	15,0	14,7	14,4	14,1	13,8	13,4	13,1	12,7	12,4	12,0	11,2	10,5	9,7	8,7	7,7	6,6	5,3	3,8																		29				
FGN-3	1,0	140				15,4	15,1	14,8	14,5	14,2	13,9	13,6	13,2	12,9	12,5	11,8	11,1	10,3	9,5	8,6	7,7	6,7	5,6	4,2	2,6																		32		
FGN-3	1,5	150		16,5	16,3	16,0	15,7	15,4	15,2	14,9	14,6	14,3	14,0	13,4	12,8	12,2	11,5	10,8	10,0	9,2	8,4	7,5	6,6	5,6	4,5	3,1															38				
FGN-3	1,5	155		*	*	*	*	*	*	*	*	*	*	*	*	*	*	*	*	*	*	8,7	7,9	7,0	6,0	4,9	3,5															41			
FGN-3	2,0	158		18,1	17,8	17,6	17,3	17,0	16,7	16,5	16,2	15,9	15,7	15,1	14,5	13,9	13,3	12,7	12,1	11,4	10,7	10,0	9,2	8,4	7,5	6,6	5,5	4,2	2,7												44				
FGN-3	2,0	164		*	*	*	*	*	*	*	*	*	*	*	*	*	*	*	*	*	*	11,7	11,1	10,4	9,6	8,8	8,0	7,0	6,0	4,8	3,4											47			
FGN-4	1,0	117	1 1/2" x 1"	127/220-254	220/380	*	*	18,2	17,8	17,4	17,0	16,5	16,0	15,5	15,0	13,8	12,5	11,1	9,5	7,4	4,6																					24			
FGN-4	1,0	122				*	*	*	*	*	*	*	*	*	*	*	*	13,8	12,6	11,3	9,7	7,9	5,4																					26	
FGN-4	1,5	127				*	*	*	*	*	*	*	*	*	*	18,1	17,1	16,0	14,9	13,6	12,1	10,4	8,2																						29
FGN-4	2,0	132		*	*	*	*	21,4	21,1	20,8	20,5	20,1	19,8	19,1	18,3	17,4	16,4	15,3	14,0	12,6	11,0	9,0	6,4																				31		
FGN-4	2,0	142		*	*	*	*	*	*	*	*	*	*	*	*	*	*	*	15,3	14,0	12,7	11,2	9,4	7,2																			36		
FGN-4	3,0	150		*	*	*	*	*	22,1	22,0	21,9	21,9	21,8	21,6	21,3	20,8	20,2	19,4	18,6	17,7	16,7	15,6	14,5	13,2	11,8	10,2	8,2															41			
FGN-4	3,0	160		*	*	*	*	*	*	*	*	*	*	*	*	*	*	*	*	*	*	*	*	*	16,1	15,0	13,7	12,4	11,0	9,4	7,4												47		
FGN-4	3,0	164		*	*	*	*	*	*	*	*	*	*	*	*	*	*	*	*	*	*	*	*	*	*	*	*	*	*	*	*	*	*	*	*	*	*	13,1	11,7	10,1	8,3	5,8			
FGN-5	3,0	130	1 1/2" x 1"	127/220-254 ou 220-254/440-508	220/380	*	*	*	*	*	25,0	24,5	24,0	23,6	22,6	21,5	20,5	19,3	18,0	16,6	15,1	13,4	11,4																				31		
FGN-5	4,0	145		220-254/ 440-508		*	*	*	*	*	*	*	28,3	27,9	27,1	26,2	25,2	24,3	23,2	22,1	20,9	19,6	18,3	16,9	15,3	13,4	11,0																	39	

















Standard		Opcional
	GG20 - Rosca - FSP/FASP GG15 - Rosca - FSG/FIG	-
	Br - Periférico - FSP/FASP AI - Semiaberto - FSG AI - Fechado - FIG	-
	GCB - 12 mm - FSP/FASP - 1/2" - FSG-P/FIG-P - 5/8" - FSG-S/FIG-S	-
	2P, 45 ~ 60Hz, IP21	-



INVERSOR



CJ INJETOR  
3" - 73 mm FIG-P  
4" - 92 mm FIG-S

\*Módulos fotovoltaicos, acessórios e instalação deverão ser adquiridos através de revendas/instaladores especializados.

## Kit Famac Solar = Motobomba + Inversor incluso.

Para o Kit 1/2cv utilizar 4 módulos fotovoltaicos de 270W/60 células ou 330W/72 células.  
Para o Kit 1,0cv utilizar 6 módulos fotovoltaicos de 270W/60 células ou 330W/72 células.

### Aplicações:

FSP: Abastecimento residencial, predial, jardinagem, poço comum, transferência, lavação, irrigação, hidroponia, nebulização, circulação, refrigeração e aquecedor.

FASP: Abastecimento residencial, predial, jardinagem, poço comum, transferência, circulação, refrigeração e em todas as aplicações onde é necessária a autoaspiração.

Modelo	(cv)	Ø (mm)	Bitolas (Pol)	Trifásico (v)	Altura Manométrica Total (mca)														Pressão Máx. (mca)			
					2	4	6	8	10	12	14	16	18	20	25	30	35	40		45		
Q - Tabela de Vazões (m³/h) - Vazões válidas para 0 mca de sucção.																						
FSP/FASP60-1	1/2	60	3/4" x 3/4"	42	2,62	2,42	2,24	2,06	1,88	1,71	1,54	1,37	1,20	1,04	0,58							30,0
FSP/FASP80-1	1,0	76			3,24	3,01	2,81	2,62	2,45	2,29	2,14	1,99	1,85	1,72	1,39	1,06	0,75	0,45	0,16			





FSG: Abastecimento residencial, predial, industrial, jardinagem, poço comum, transferência, lavação, irrigação, hidroponia, nebulização, circulação, refrigeração e aquecedor.

Modelo	(cv)	Ø (mm)	Bitolas (Pol)	Trifásico (v)	Altura Manométrica Total (mca)																Pressão Máx. (mca)		
					1	2	3	4	5	6	7	8	9	10	12	14	16	18	20	22		24	26
Q - Tabela de Vazões (m³/h) - Vazões válidas para 0 mca de sucção.																							
FSG-P	1/2	117	3/4" x 3/4"	42	5,7	5,5	5,2	5,0	4,8	4,5	4,3	4,0	3,8	3,5	2,9	2,3	1,7	1,1	0,4				21,0
FSG-P	1,0	120			1" x 1"	11,0	10,8	10,4	10,1	9,8	9,5	9,1	8,8	8,4	8,0	7,2	6,3	5,4	4,2	2,8	1,5		
FSG-S	1,0	122				12,5	12,2	12,0	11,7	11,4	11,1	10,8	10,5	10,2	9,9	9,2	8,5	7,7	6,9	6,0	4,9	3,4	1,8

FIG: Captação de água de poços profundos e poços semiartesianos.

Modelo	(cv)	Ø (mm)	Bitolas (Pol)	Trifásico (v)	Venturi	Profundidade até o Injetor (m) - * Nunca utilizar a motobomba nas faixas marcadas com asteriscos.																Pressão Min. de recalque (mca)	Altura Manométrica de recalque (mca)					
						13	15	18	20	22	24	26	28	30	32	34	36	38	40	42	44			46	48	50	52	54
Q - Tabela de Vazões (m³/h) (Válidas para submersão do injetor de 15m)																												
FIG-P	1/2	110	1" x 3/4" x 3/4"	42	V9	3,08	2,60	1,95	1,56	1,19	0,85	0,52	0,28	0,17									9,0	14,0				
FIG-P	1,0	119			V9	3,38	2,96	2,28	1,81	1,36	1,03	0,80	0,62	0,46	0,31	0,18									13,0	18,0		
FIG-S	1,0	124	1 1/4" x 1" x 1"		V9	*	*	2,23	2,14	2,05	1,96	1,87	1,77	1,68	1,57	1,47	1,36	1,25	1,14	1,02	0,90	0,77	0,63	0,49	0,34	0,18	18,0	22,0

## FBZ - Autoescorvante (água turva)

Standard		Opcional
	GG20 - Rosca	-
	GG20 - Semiaberto	-
	GCB - 5/8"	GCV, SSV
	Graxa	-
	2P, 60Hz, IP21	IP55



Autoaspiração até 4 m de desnível com 8 m de mangote.

Aplicações: Bombeamento de líquidos residuais com ou sem sólidos em suspensão, ETA, drenagem, rebaixamento de lençol freático, água turva, pluvial, fluvial e em toda aplicação onde é necessária a autoaspiração.

Modelo	(cv)	Ø (mm)	Sólid. (mm)	RPM	Bitolas (Pol)	Monofásico (v)	Trifásico (v)	Altura Manométrica Total (mca) - * Nunca utilizar a motobomba nas faixas marcadas com asteriscos.														Pressão Máx. (mca)
								2	4	6	8	10	12	14	16	18	20	22	24	26		
								Q - Tabela de Vazões (m³/h) - Vazões válidas para 0 mca de sucção.														
FBZ10	3/4	87						20,5	16,3	11,5	5,6									9,4		
FBZ10	1,0	92				127/220		23,6	19,8	15,5	10,5	4,6								11,3		
FBZ10	1,5	100	3	3500	2" x 2"		220/380/440	26,8	23,6	20,1	16,1	11,6	6,1							13,6		
FBZ10	2,0	110				127/220 ou 220/440		31,8	28,8	25,7	22,3	18,6	14,5	9,8	4,0					17,2		
FBZ10	3,0	128						*	*	*	32,3	29,4	26,5	23,3	20,0	16,5	12,7	8,6	4,1	25,5		
FBZ20	3/4	80						21,9	15,4	7,7										7,6		
FBZ20	1,0	86				127/220		26,1	21,3	15,9	7,3									9,7		
FBZ20	1,5	88						28,4	23,4	17,7	10,8									10,2		
FBZ20	2,0	95	3	3500	2" x 2"	127/220 ou 220/440	220/380/440	34,5	30,5	26,0	20,9	14,9	6,9							13,4		
FBZ20	3,0	110						*	*	*	34,3	30,1	25,4	20,1	13,9	6,0				19,3		
FBZ20	4,0	120						*	*	*	39,5	35,7	31,8	27,5	22,8	17,7	11,8	4,7		23,4		
FBZ20	4,0	128				220/440		*	*	*	*	*	*	*	31,1	27	22,4	17,5	12,0	6,2	27,8	



**Conheça a FAMAC**

Escaneie o Código QR com a câmera do celular ou acesse nosso site [www.famac.ind.br](http://www.famac.ind.br)













Standard		Opcional
	GG20 - Rosca	Flange (ANSI B16.1)
	AI - Fechado	GG20
	GCB - 1" • GCB - 1 3/8" (20 cv)	GCV, SSV
	Graxa	-
	2P, 60Hz, IP55	-



Aplicações: Abastecimento predial, industrial, poço comum, transferência, lavação, irrigação, agrícola, circulação, refrigeração e pressurização. **Kit contraflanges incluso.**

Modelo	(cv)	Ø (mm)	RPM	Bitolas (Pol)	Monofásico (v)	Trifásico (v)	Altura Manométrica Total (mca) - * Nunca utilizar a motobomba nas faixas marcadas com asteriscos.																					Pressão Máx. (mca)									
							3	6	9	12	15	18	21	24	27	30	33	36	39	42	45	48	51	54	57	60	63										
Q - Tabela de Vazões (m³/h) - Vazões válidas para 0 mca de sucção.																																					
FN2	10,0	140	3500	3" X 2 1/2"	220/440	220/380/440 ou 380/660	112,7	112,4	112,1	109,9	105,4	97,3	85,5	69,5	45,3																	30,0					
FN2	10,0	145					*	*	*	*	*	104,0	92,1	78,9	63,6	35,6																				32,0	
FN2	10,0	155					104,9	104,1	102,1	99,3	94,8	88,0	80,3	71,5	61,2	48,6	32,7																			36,0	
FN2	10,0	160					*	*	*	*	*	*	84,3	78,2	69,6	58,9	45,1	25,9																		39,0	
FN2	10,0	180					87,0	84,0	80,9	77,6	74,1	70,4	66,5	62,3	57,8	52,7	46,9	40,1	32,4	23,8	13,4															48,0	
FN2	10,0	185					*	*	*	*	*	*	*	*	*	*	*	*	38,7	37,1	31,5	23,4	13,1														51,0
FN2	12,5	145					113,1	112,6	111,8	110,7	108,1	102,2	93,3	82,4	66,0																					29,0	
FN2	12,5	150					*	*	*	*	*	*	105,3	99,2	90,9	79,1	62,8	35,9																			34,0
FN2	12,5	170					*	*	104,8	103,1	100,8	97,4	92,8	87,2	80,9	73,8	65,4	55,1	41,1	23,3																45,0	
FN2	12,5	175					*	*	*	*	*	*	*	*	*	*	64,7	61,4	54,0	42,8	27,3																48,0
FN2	12,5	190					88,5	86,5	84,0	81,1	78,2	74,8	71,2	67,3	63,2	58,8	54,2	48,9	43,3	37,1	30,2	22,2	13,0													54,0	
FN2	12,5	195					*	*	*	*	*	*	*	*	*	*	*	*	*	*	36,7	33,8	30,0	22,6	13,8												58,0
FN2	15,0	150					114,9	113,8	112,4	110,6	108,2	104,5	98,8	91,5	82,1	68,5	44,4																			35,0	
FN2	15,0	160					*	*	*	*	*	*	*	108,9	99,7	89,3	76,4	58,9	32,0																		41,0
FN2	15,0	180					*	*	*	*	*	*	101,1	97,0	92,2	86,7	80,5	73,5	65,4	56,1	43,8	28,2														51,0	
FN2	15,0	185					*	*	*	*	*	*	*	*	*	*	*	*	66,9	60,3	51,2	39,9	24,3													54,0	
FN2	15,0	202					84,4	83,8	83,2	82,4	81,3	79,7	77,8	74,7	71,7	68,2	64,4	60,3	55,4	49,9	43,7	36,8	29,4	22,0	15,1	9,0									65,0		
FN2	15,0	205					*	*	*	*	*	*	*	*	*	*	*	*	*	*	*	*	*	33,4	25,3	17,4	10,1									68,0	

Modelo	(cv)	Ø (mm)	RPM	Bitolas (Pol)	Monofásico (v)	Trifásico (v)	Altura Manométrica Total (mca) - * Nunca utilizar a motobomba nas faixas marcadas com asteriscos.																								Pressão Máx. (mca)							
							38	41	44	47	50	53	56	59	62	65	68	71	74	77	80	83	86	89	92	94	97											
Q - Tabela de Vazões (m³/h) - Vazões válidas para 0 mca de sucção.																																						
FN2B	7,5	180	3500	2" x 1 1/4"	220/440	220/380/440 ou 380/660	23,9	22,2	20,4	18,5	16,4	13,9	10,8	6,9																				62,0				
FN2B	7,5	190					*	*	*	*	*	19,3	17,3	14,8	12,0	8,3																					69,0	
FN2B	10,0	200					*	*	*	*	*	*	*	22,1	20,4	18,4	16,2	13,6	9,9																		78,0	
FN2B	10,0	190					*	*	*	*	*	*	*	*	*	21,3	19,2	16,3	11,3																		77,0	
FN2B	10,0	210					*	*	*	*	*	*	*	*	*	*	*	*	18,3	16,4	14,1	10,6															87,0	
FN2B	12,5	210					*	*	*	*	*	*	*	24,2	23,0	21,7	20,2	18,6	16,8	14,4	11,5	7,5															87,0	
FN2B	12,5	200					*	*	*	*	*	*	*	*	*	25,8	23,9	21,7	18,9	15,3	9,0																85,0	
FN2B	12,5	214					*	*	*	*	*	*	*	*	*	*	*	*	22,3	20,5	18,4	16,2	13,6	10,4													93,0	
FN2B	12,5	207					*	*	*	*	*	*	*	*	*	*	*	*	*	*	22,1	19,8	16,8	12,5														93,0
FN2B	15,0	200					*	*	*	*	*	36,9	35,4	33,9	32,1	30,2	28,1	25,8	23,1	20,0																	81,0	
FN2B	15,0	213					*	*	*	*	*	*	*	*	*	*	29,9	28,5	26,9	25,3	23,5	21,6	19,3	16,8	13,9	9,9											95,0	
FN2B	15,0	214					*	*	*	*	*	*	*	*	*	*	*	*	*	*	*	*	23,7	21,6	18,9	16,4	4,3										98,0	

Modelo	(cv)	Ø (mm)	RPM	Bitolas (Pol)	Monofásico (v)	Trifásico (v)	Altura Manométrica Total (mca) - * Nunca utilizar a motobomba nas faixas marcadas com asteriscos.																						Pressão Máx. (mca)								
							36	37	38	40	42	44	46	48	50	52	54	56	58	56	60	62	64	66	68												
Q - Tabela de Vazões (m³/h) - Vazões válidas para 0 mca de sucção.																																					
FN2F	7,5	164	3500	2 1/2" x 2 1/2"	220/440	220/380/440 ou 380/660	37,9	35,3	32,8	27,1	20,1																						44,0				
FN2F	10,0	180					*	49,1	47,1	43,0	38,3	33,1	27,0																								49,0
FN2F	12,5	162					*	*	*	66,3	60,0	53,1	45,5	36,7	25,9																						51,0
FN2F	15,0	172					*	*	*	*	*	*	71,3	65,4	58,9	51,8	43,8	34,4																			58,0
• FN2F	20,0	195					*	*	*	*	*	*	*	*	*	*	*	*	*	*	*	*	73,3	67,4	60,9	53,4	44,5									71,0	

# FN - 2 polos





Standard		Opcional
GG30 - Rosca - FN2C GG20 - Rosca - FN		Flange (ANSI B16.1)
GG30 - Fechado - FN2C GG20 - Fechado - FN		-
GCB - 1 3/4" - FN2C - 1 3/8" - FN		GCV, SSV
Graxa		-
2P, 60Hz, IP55		-



Aplicações: Abastecimento predial, industrial, poço comum, transferência, lavagem, irrigação, agrícola, circulação, refrigeração e pressurização. **Kit contraflanges incluso.**

Modelo	(cv)	RPM	Bitolas (Pol)	Trifásico (v)	Altura Manométrica Total (mca) - * Nunca utilizar a motobomba nas faixas marcadas com asteriscos.																								Pressão Máx. (mca)		
					45	49	53	57	61	65	69	73	77	81	85	89	93	97	101	105	109	113	117	121	125	129	133	137		141	
					Q - Tabela de Vazões (m³/h) - Vazões válidas para 0 mca de sucção.																										
FN2C	20,0	210	3500	2" X 1 1/4"	220/380/440 ou 380/660	36,0	34,9	33,7	32,4	31,0	29,5	27,7	25,6	22,9	19,1												87,0				
FN2C	20,0	220				*	*	*	*	*	*	*	*	*	26,5	24,6	22,1	18,2	12,6										96,0		
FN2C	25,0	225				*	*	*	*	*	*	33,6	31,9	30,3	28,2	26,0	23,2	19,5	13,7										100,0		
FN2C	25,0	235				*	*	*	*	*	*	*	*	*	*	*	33,1	31,1	28,7	26,0	21,9								112,0		
FN2C	30,0	240				*	*	*	*	*	*	*	*	*	*	*	39,0	37,4	35,8	33,8	31,6	28,9	25,3	19,8					119,0		
FN2C	30,0	250				*	*	*	*	*	*	*	*	*	*	*	*	*	*	*	*	33,1	30,3	27,2	23,2	17,2			129,0		
FN2C	40,0	255				*	*	*	*	*	*	*	*	*	*	*	*	*	*	*	41,9	40,8	39,5	38,2	36,7	35,0	32,9	30,4	27,4	23,0	135,0
FN2C	40,0	264				*	*	*	*	*	*	*	*	*	*	*	*	*	*	*	*	41,0	39,4	37,5	35,5	33,3	30,7	27,7	24,3	19,4	148,0

Modelo	(cv)	RPM	Bitolas (Pol)	Trifásico (v)	Altura Manométrica Total (mca) - * Nunca utilizar a motobomba nas faixas marcadas com asteriscos.																													Pressão Máx. (mca)		
					6	9	12	15	18	21	24	27	30	33	36	39	42	45	48	51	54	57	60	63	66	69	72	75	78	81	84	87	90			
					Q - Tabela de Vazões (m³/h) - Vazões válidas para 0 mca de sucção.																															
FN	20,0	170	3500	2 1/2" X 2"	220/380/440 ou 380/660	101,0	100,6	100,2	99,8	99,4	99,0	98,5	98,0	97,6	97,2	96,4	94,9	92,2	88,2	82,9	69,4												54,0			
FN	20,0	176				*	*	*	*	*	*	*	*	*	*	*	*	*	*	*	*	86,3	78,0	62,7										59,0		
FN	20,0	181				89,9	89,6	89,3	89,1	88,9	88,6	88,3	88,1	87,8	87,6	87,4	87,1	86,9	86,4	84,4	79,4	68,9	53,5											60,0		
FN	20,0	186				*	*	*	*	*	*	*	*	*	*	*	*	*	*	*	*	*	80,5	68,7	54,0	29,6								64,0		
FN	20,0	210				78,3	77,8	77,3	76,8	76,3	75,7	75,0	74,1	73,3	72,4	71,3	70,3	68,9	67,3	65,2	62,1	57,3	52,1	46,5	40,6	34,0	26,6	18,1	7,6				77,0			
FN	20,0	215				*	*	*	*	*	*	*	*	*	*	*	*	*	*	*	*	*	*	*	46,5	39,5	31,7	23,0	12,7					81,0		
FN	25,0	178				102,2	101,9	101,7	101,4	101,1	100,9	100,6	100,3	100,0	99,7	99,5	99,2	98,7	98,2	96,4	92,8	86,1	72,5	33,2									61,0			
FN	25,0	183				*	*	*	*	*	*	*	*	*	*	*	*	*	*	*	*	*	89,3	78,3	55,4								64,0			
FN	25,0	195				92,3	92,0	91,7	91,3	91,0	90,6	90,3	89,9	89,6	89,2	88,9	88,6	88,3	88,0	87,7	87,4	86,9	85,3	80,6	69,7	54,5							69,0			
FN	25,0	200				*	*	*	*	*	*	*	*	*	*	*	*	*	*	*	*	*	*	77,4	69,4	58,5	37,5						74,0			
FN	25,0	212				82,4	81,8	81,3	80,8	80,2	79,7	79,1	78,5	78,0	77,4	76,8	76,2	75,6	75,0	74,4	73,0	70,7	67,7	63,2	58,1	52,3	45,5	36,9	24,9	10,5			80,0			
FN	25,0	215				*	*	*	*	*	*	*	*	*	*	*	*	*	*	*	*	*	*	*	58,2	52,0	44,5	35,3	23,5	7,3			82,0			
FN	30,0	191				103,9	103,6	103,4	103,1	102,9	102,6	102,3	102,0	101,7	101,4	101,1	100,7	100,3	99,9	99,4	98,9	98,4	97,5	95,6	89,6	79,6	59,3						71,0			
FN	30,0	200				*	*	*	*	*	*	*	*	*	*	*	*	*	*	*	*	*	*	*	*	*	*	83,9	72,2	46,2			79,0			
FN	30,0	207				94,0	93,6	93,3	92,9	92,6	92,2	91,8	91,5	91,1	90,8	90,6	90,3	90,0	89,7	89,4	89,1	88,8	88,5	88,2	87,7	85,8	80,4	68,5	49,7	19,5			80,0			
FN	30,0	215				*	*	*	*	*	*	*	*	*	*	*	*	*	*	*	*	*	*	*	*	*	*	*	*	69,7	54,9	35,7	8,2	88,0		
FN	40,0	210				112,0	111,8	111,6	111,5	111,3	111,1	110,9	110,8	110,6	110,4	110,2	110,0	109,9	109,7	109,5	109,3	109,1	108,8	108,6	108,3	107,5	106,3	103,6	97,3	88,9	76,7	60,7	22,3	88,0		
FN	40,0	215				*	*	*	*	*	*	*	*	*	*	*	*	*	*	*	*	*	*	*	*	*	*	*	*	110,2	102,6	93,9	82,8	68,7	46,0	92,0

Standard		Opcional
	GG20 - Rosca - FN3 GG30 - Rosca - FNB	Flange (ANSI B16.1)
	GG20 - Fechado - FN3 GG30 - Fechado - FNB	-
	GCB - 1 3/8" - FN3 GCB - 1 3/4" - FNB	GCV, SSV
	Graxa	-
	2P, 60Hz, IP55	-

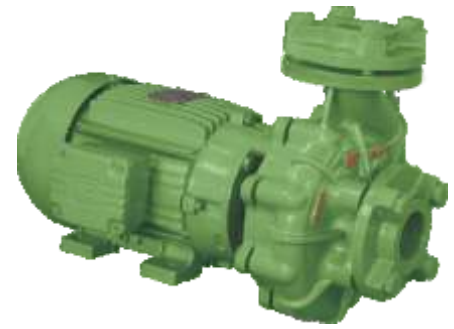





Aplicações: Abastecimento predial, industrial, poço comum, transferência, lavação, irrigação, agrícola, circulação, refrigeração e pressurização. **Kit contraflanges incluso.**

Modelo	(cv)	Ø (mm)	RPM	Bitolas (Pol)	Trifásico (v)	Altura Manométrica Total (mca) - * Nunca utilizar a motobomba nas faixas marcadas com asteriscos.																													Pressão Máx. (mca)						
						6	9	12	15	18	21	24	27	30	33	36	39	42	45	48	51	54	57	60	63	66	69	72	75	78	81	84	87	90							
						Q - Tabela de Vazões (m³/h) - Vazões válidas para 0 mca de sucção.																																			
FN3	20,0	165	3500	3" X 2 1/2"	220/380/440 ou 380/660	109,5	109,2	108,8	108,4	108,0	107,5	107,0	106,4	105,8	104,9	103,3	100,0	91,3	79,5	62,1	25,4																52,0				
FN3	20,0	177				102,0	101,4	100,8	100,2	99,7	99,1	98,5	97,9	97,0	96,1	94,3	92,0	88,7	83,9	78,4	70,3	57,6																	57,0		
FN3	20,0	176				*	*	*	*	*	*	*	*	*	*	*	*	*	*	*	94,6	88,0	79,4	65,9														57,0			
FN3	20,0	182				*	*	*	*	*	*	*	*	*	*	*	*	*	*	*	95,1	87,8	79,5	69,1	54,2														60,0		
FN3	20,0	210				96,3	95,7	95,0	94,3	93,5	92,4	91,1	89,2	86,7	84,1	80,9	77,6	74,2	70,4	66,3	61,9	57,0	51,6	45,7	38,6	29,9	18,8											73,0			
FN3	20,0	215				*	*	*	*	*	*	*	*	*	*	*	*	*	*	*	*	*	*	55,8	50,3	44,0	36,3	26,9	14,8										78,0		
FN3	25,0	176				110,6	110,3	109,9	109,5	109,2	108,7	108,3	107,8	107,2	106,6	105,9	104,7	102,5	98,9	93,0	84,3	72,5	51,9																59,0		
FN3	25,0	181				*	*	*	*	*	*	*	*	*	*	*	*	*	*	*	*	*	93,8	86,0	76,7	61,5													62,0		
FN3	25,0	192				101,7	101,4	101,1	100,8	100,5	100,2	99,8	99,3	98,9	98,5	98,1	97,7	97,0	96,1	94,3	91,0	85,9	79,0	70,5	58,2	34,3													68,0		
FN3	25,0	202				*	*	*	*	*	*	*	*	*	*	*	*	*	*	*	*	*	*	*	85,5	76,6	65,0	47,7												76,0	
FN3	25,0	212				100,3	99,7	99,2	98,6	97,9	97,1	96,3	95,3	94,0	92,7	91,0	89,1	87,0	84,5	81,3	76,9	72,4	67,4	62,1	56,2	49,5	42,1	33,4	22,5										80,0		
FN3	25,0	215				*	*	*	*	*	*	*	*	*	*	*	*	*	*	*	*	*	*	65,4	60,9	55,9	50,0	42,2	32,1	18,2										82,0	
FN3	30,0	191				111,8	111,4	111,0	110,6	110,3	109,9	109,5	109,2	108,7	108,2	107,8	107,3	106,6	105,9	105,1	103,8	102,3	99,7	95,6	88,5	72,0	42,5												70,0		
FN3	30,0	202				101,4	101,1	100,8	100,5	100,2	99,9	99,6	99,2	98,8	98,4	98,0	97,5	97,1	96,5	95,9	95,1	94,2	93,1	90,8	86,3	80,2	71,6	57,1	22,5										77,0		
FN3	30,0	206				*	*	*	*	*	*	*	*	*	*	*	*	*	*	*	*	*	*	*	*	93,3	85,4	75,2	57,6											80,0	
FN3	30,0	215				*	*	*	*	*	*	*	*	*	*	*	*	*	*	*	*	*	*	*	*	*	83,8	74,1	61,8	43,2										84,0	
FN3	40,0	207				115,3	115,0	114,7	114,4	114,1	113,8	113,4	113,1	112,7	112,3	111,9	111,4	110,9	110,5	109,9	109,3	108,2	106,9	105,3	103,1	99,5	94,5	85,4	73,8	60,1	42,6								85,0		
FN3	40,0	215				*	*	*	*	*	*	*	*	*	*	*	*	*	*	*	*	*	*	*	*	*	*	104,2	96,8	88,6	79,1	67,0	48,8	17,4							91,0

Modelo	(cv)	Ø (mm)	RPM	Bitolas (Pol)	Trifásico (v)	Altura Manométrica Total (mca) - * Nunca utilizar a motobomba nas faixas marcadas com asteriscos.																										Pressão Máx. (mca)								
						30	34	38	42	46	50	54	58	62	66	70	74	78	82	86	90	94	98	102	106	110	114	118	122	126	130									
						Q - Tabela de Vazões (m³/h) - Vazões válidas para 0 mca de sucção.																																		
FNB	20,0	190	3500	2 1/2" x 1 1/2"	220/380/440 ou 380/660	74,8	70,8	66,5	61,9	56,9	51,2	44,7	36,7	26,3																								67,0		
FNB	20,0	195				*	*	*	68,3	63,0	57,6	51,7	45,2	37,4	27,4																									71,0
FNB	25,0	200				84,9	81,4	77,9	74,0	69,8	65,2	60,1	54,3	47,4	39,0	27,0																								75,0
FNB	25,0	210				*	*	*	*	*	*	*	70,1	64,6	58,8	52,7	46,3	39,4	30,1																					83,0
FNB	30,0	214				*	*	*	86,4	82,8	79,0	74,8	70,5	65,9	60,7	54,9	48,3	40,2	29,1																					86,0
FNB	30,0	224				*	*	*	*	*	*	*	*	*	*	*	68,3	62,7	56,7	50,0	42,4	30,9																		95,0
FNB	40,0	240				*	*	*	*	*	*	*	*	*	*	*	93,7	90,4	86,9	83,3	79,2	74,5	69,1	62,9	55,2	44,8	30,5												112,0	
FNB	40,0	253				*	*	*	*	*	*	*	*	*	*	*	*	*	*	*	*	*	*	*	*	70,7	65,7	60,1	53,7	46,0	35,8	20,0								124,0
FNB	50,0	262				*	*	*	*	*	*	*	*	*	*	*	*	*	*	*	*	*	*	95,3	91,4	87,4	83,2	78,6	73,5	68,0	61,9	55,5	47,2	36,1					135,0	

# FN - 2 polos

Standard		Opcional
 GG30 - Rosca - FNL1 GG20 - Rosca - FN5		Flange (ANSI B16.1)
 GG20 - Fechado		-
 GCB - 1 3/4" - FNL1 GCB - 1 3/8" - FN5		GCV, SSV
 Graxa		-
 2P, 60Hz, IP55		-







**Aplicações:** Abastecimento predial, industrial, poço comum, transferência, lavação, irrigação, agrícola, circulação, refrigeração e pressurização. **Kit contraflanges incluso.**

Modelo	cv	Ø (mm)	RPM	Bitolas (Pol)	Trifásico (V)	Altura Manométrica Total (mca) - * Nunca utilizar a motobomba nas faixas marcadas com asteriscos.																												Pressão Máx. (mca)	
						48	50	55	60	65	68	70	75	80	82	85	87	88	90	95	100	102	104	105	110	112	114	116	120	125	130	132			
						Q - Tabela de Vazões (m³/h) - Vazões válidas para 0 mca de sucção.																													
FNL1	20,0	215	3500	2 1/2" x 1 1/2"	220/380/440 ou 380/660	61,2	60,8	59,8	58,7	57,3	55,9	54,3	48,1	38,1	32,3																		84,0		
FNL1	20,0	220				*	*	*	*	*	*	*	*		49,5	45,1	37,9	32,6																88,0	
FNL1	25,0	230				*	*	*	60,7	59,7	59,1	58,7	57,7	56,3	55,7	54,6	53,8	52,9	50,7	39,7														99,0	
FNL1	25,0	235				*	*	*	*	*	*	*	*	*	*	*	*	*																103,0	
FNL1	25,0	240				*	*	*	*	*	*	*	*	*	*	*	*	*	*	*														108,0	
FNL1	30,0	240				*	*	*	*	*	59,5	59,2	58,4	57,6	57,2	56,7	56,3	56,2	55,7	53,8	48,7	43,7	37,0	31,7											108,0
FNL1	30,0	245				*	*	*	*	*	*	*	*	*	*	*	*	*	*	*														110,0	
FNL1	30,0	250				*	*	*	*	*	*	*	*	*	*	*	*	*	*	*	*	*	*												117,0
FNL1	40,0	264				*	*	*	*	*	*	*	*	*	*	*	*	*	*	*	*	*	*												133,0



Modelo	cv	Ø (mm)	RPM	Bitolas (Pol)	Trifásico (V)	Altura Manométrica Total (mca) - * Nunca utilizar a motobomba nas faixas marcadas com asteriscos.																							Pressão Máx. (mca)				
						5	10	15	20	25	30	35	40	45	50	55	60	65	70	75	80	85	90	95	100	105	110	115		120	125	130	
						Q - Tabela de Vazões (m³/h) - Vazões válidas para 0 mca de sucção.																											
FN5	30,0	160	3500	3" x 2 1/2"	220/380/440 ou 380/660	167,3	166,9	166,3	165,6	163,6	158,4	146,2	124,2	88,2																		49,0	
FN5	40,0	175				166,6	165,8	165,1	164,3	163,5	162,6	161,7	159,5	153,1	136,4	103,9																	61,0
FN5	40,0	190				*	*	*	*	*	151,1	150,2	149,2	147,9	145,8	136,2	116,1	78,2															69,0
FN5	40,0	195				*	*	*	*	*	*	*	*	*	*	*	137,4	116,1	66,4														73,0
FN5	40,0	223				*	*	*	*	*	*	*	*	114,5	114,1	113,5	112,9	111,7	108,4	100,0	86,9	61,2											86,0
FN5	40,0	250				*	*	*	*	*	*	*	*	*	*	64,2	63,4	62,5	61,3	59,9	56,9	49,8	38,3										103,0
FN5	50,0	194				*	*	*	*	*	*	166,5	165,7	164,9	163,8	162,5	160,3	149,1	109,2														75,0
FN5	50,0	209				*	*	*	*	*	*	*	*	*	149,0	148,0	147,1	145,8	144,5	141,8	133,5	118,6	91,6										85,0
FN5	50,0	228				*	*	*	*	*	*	*	*	*	*	127,1	125,9	124,6	122,7	119,4	107,6	79,5											96,0
FN5	50,0	235				*	*	*	*	*	*	*	*	*	*	*	*	*	*	*	108,2	94,7	76,6	50,8									102,0
FN5	50,0	262				*	*	*	*	*	*	*	*	*	*	*	*	*	*	*	*	*	78,5	71,7	62,1	46,1							116,0
FN5	60,0	204				*	*	*	*	*	*	*	*	*	*	*	165,9	164,0	160,4	144,9	113,1												84,0
FN5	60,0	222				*	*	*	*	*	*	*	*	*	*	*	*	*	*	151,1	145,1	132,7	108,4										97,0
FN5	60,0	246				*	*	*	*	*	*	*	*	*	*	*	*	*	*	*	*	*	108,5	105,8	86,9	52,2							110,0
FN5	75,0	222				*	*	*	*	*	*	*	*	*	*	*	165,8	164,6	163,5	162,2	160,7	158,7	151,7	127,8								102,0	
FN5	75,0	238				*	*	*	*	*	*	*	*	*	*	*	*	*	*	*	*	*	*	123,5	120,0	92,5	34,6						112,0
FN5	75,0	262				*	*	*	*	*	*	*	*	*	*	*	*	*	*	*	*	*	*	*	120,7	111,6	101,3	86,7	61,0				125,0
FN5	100,0	244				*	*	*	*	*	*	*	*	*	*	*	*	*	*	*	*	*	*	166,0	165,0	164,1	163,0	161,5	158,8	147,1	126,9	94,9	123,0
FN5	100,0	264				*	*	*	*	*	*	*	*	*	*	*	*	*	*	*	*	*	*	*	148,0	146,1	144,0	140,5	128,6	100,6	58,8		134,0

Standard		Opcional
	GG20 - Rosca	Flange (ANSI B16.1)
	GG20 - Semiaberto	-
	GCB - 1 3/8"	GCV, SSV
	Graxa	-
	2P, 60Hz, IP55	-







**Bombeio de água com sólidos (8/10%)**

**Aplicações:** Bombeamento de líquidos residuais com ou sem sólidos em suspensão, ETA, drenagem, água turva, pluvial, industrial, agrícola e fluvial. **Kit contraflanges incluso.**

Modelo	(cv)	∅ (mm)	Sólid. (mm)	RPM	Bitolas (Pol)	Trifásico (V)	Altura Manométrica Total (mca) - * Nunca utilizar a motobomba nas faixas marcadas com asteriscos.																												Pressão Máx. (mca)
							6	9	12	15	18	21	24	27	30	33	36	39	42	45	48	51	54	57	60	63	66	69	72	75	78	81			
							Q - Tabela de Vazões (m³/h) - Vazões válidas para 0 mca de sucção.																												
FNA	20,0	165					137,7	133,6	129,4	124,6	119,8	114,3	108,4	101,6	93,8	84,5	72,6	55,9	31,2											45,0					
FNA	20,0	175					*	*	*	*	*	*	*	*	*	*	93,0	81,6	68,3	52,2	31,6									51,0					
FNA	20,0	174					137,4	134,7	132,1	129,3	126,1	122,9	119,6	115,5	111,4	106,3	100,9	94,1	86,1	76,3	63,8	45,7							54,0						
FNA	20,0	183					*	*	*	*	*	*	*	*	*	*	*	*	*	88,9	82,0	72,3	58,2	36,3						59,0					
FNA	25,0	175					150,1	146,3	142,5	138,5	134,1	129,6	124,4	119,0	113,0	106,2	98,1	88,4	76,0	59,0	37,3								52,0						
FNA	25,0	179					*	*	*	*	*	*	*	*	*	*	109,0	98,4	87,2	74,2	59,9	41,8								55,0					
FNA	25,0	185					139,1	137,6	136,1	134,6	132,8	131,0	129,1	126,9	124,7	121,9	118,7	115,0	110,3	104,3	97,7	90,0	80,0	65,0	43,8				64,0						
FNA	25,0	195					*	*	*	*	*	*	*	*	*	*	*	*	*	*	*	*	*	91,7	80,5	66,7	46,6			72,0					
FNA	30,0	180					173,9	169,7	165,3	160,9	156,4	151,8	147,1	142,3	137,0	131,8	125,9	120,0	113,3	106,3	98,0	88,7	77,5	60,8					60,0						
FNA	30,0	195					138,8	137,7	136,5	135,4	134,1	132,6	131,1	129,3	127,1	124,7	121,2	116,9	111,9	106,3	100,3	92,9	84,9	75,3	62,7	43,6			67,0						
FNA	30,0	190					*	*	*	*	*	*	*	*	*	*	*	*	*	*	111,9	105,2	97,5	88,3	74,3	41,6			67,0						
FNA	30,0	205					*	*	*	*	*	*	*	*	*	*	*	*	*	*	*	*	*	*	88,5	76,7	62,1	39,3		75,0					
FNA	40,0	197					178,3	175,4	172,4	169,5	166,4	163,0	159,6	156,3	152,4	148,5	144,5	140,0	135,4	130,5	124,8	119,0	112,4	105,1	96,7	86,1	72,9	51,8	72,0						
FNA	40,0	200					*	*	*	*	*	*	*	*	*	*	*	*	*	*	131,7	125,7	119,5	112,6	105,1	96,9	86,8	73,5	53,2	76,0					
FNA	40,0	211					144,1	143,6	143,1	142,7	142,0	141,2	140,3	138,9	137,2	135,4	133,1	130,7	127,4	123,7	119,7	114,9	110,2	104,4	98,4	91,6	83,6	74,1	62,5	47,1	23,6	80,0			
FNA	40,0	215					*	*	*	*	*	*	*	*	*	*	*	*	*	*	*	*	121,2	115,3	109,6	104,0	97,7	90,5	82,3	72,7	59,5	41,4	85,0		

Modelo	(cv)	∅ (mm)	Sólid. (mm)	RPM	Bitolas (Pol)	Trifásico (V)	Altura Manométrica Total (mca) - * Nunca utilizar a motobomba nas faixas marcadas com asteriscos.																								Pressão Máx. (mca)		
							5	10	15	20	25	30	35	40	45	50	55	60	65	70	75	80	85	90	95	100	105	110	115				
							Q - Tabela de Vazões (m³/h) - Vazões válidas para 0 mca de sucção.																										
FNA5	30,0	172					176,4	174,1	171,5	168,3	162,3	151,0	133,2	108,0	70,2	22,0														52,0			
FNA5	40,0	190					*	*	*	*	*	176,7	167,6	158,1	146,4	129,3	101,9	59,3												63,0			
FNA5	40,0	215					*	*	*	163,2	160,3	157,4	154,3	150,8	145,7	138,0	123,9	106,0	80,3	46,1										75,0			
FNA5	40,0	226					*	*	*	*	*	*	*	*	*	*	*	*	101,0	88,5	69,1	31,2								85,0			
FNA5	50,0	246					*	*	*	*	*	*	*	*	*	*	*	*	*	*	106,0	91,8	72,0	47,5	22,1					100,0			
FNA5	50,0	215					*	*	*	*	*	*	173,3	168,7	163,8	157,9	151,1	141,6	126,0	99,8	60,7									80,0			
FNA5	50,0	220					*	*	*	*	*	*	*	*	*	*	*	142,9	127,5	106,7	70,0									85,0			
FNA5	60,0	226					*	*	*	*	*	*	*	172,1	171,2	170,2	169,1	167,9	165,6	162,9	159,1	152,8	141,1	121,0	90,1					95,0			
FNA5	60,0	250					*	*	*	*	*	*	*	*	*	*	*	*	*	132,0	120,9	108,9	94,9	79,4	60,5	35,2					105,0		
FNA5	75,0	235					*	*	*	*	*	*	*	*	*	*	*	168,9	164,6	159,8	153,6	144,0	126,0	100,2	34,7						96,0		
FNA5	75,0	240					*	*	*	*	*	*	*	*	*	*	*	*	*	*	*	*	149,3	134,6	102,0	42,5						103,0	
FNA5	75,0	251					*	*	*	*	*	*	*	*	*	*	*	*	*	*	*	*	*	*	125,0	113,6	86,0	48,4					112,0
FNA5	100,0	257					*	*	*	*	*	*	*	*	*	*	*	*	180,3	179,0	177,8	176,2	174,3	171,0	164,5	152,9	134,8	111,2	76,4	29,9		119,0	

# FNV - 2 polos





Standard		Opcional
	GG20 - Rosca	Flange (ANSI B16.1)
	GG20 - Vortex	-
	GCB - 1 3/8"	GCV, SSV
	Graxa	-
	2P, 60Hz, IP55	-



**Aplicações:** Bombeamento de líquidos residuais com ou sem sólidos em suspensão, ETA, drenagem, água turva, pluvial, industrial, agrícola e fluvial. **Kit contraflanges incluso.**

Modelo	(cv)	Sólido (mm)	RPM	Bitolas (Pol)	Trifásico (V)	Altura Manométrica Total (mca) - * Nunca utilizar a motobomba nas faixas marcadas com asteriscos.																				Pressão Máx. (mca)				
						6	9	12	15	18	21	24	27	30	33	36	39	42	45	48	51	54	57	60						
						Q - Tabela de Vazões (m³/h) - Vazões válidas para 0 mca de sucção.																								
• FNV	10,0	145	35	3500	3" x 2 1/2"	220/380/440 ou 380/660	58,1	51,4	44,1	34,6	21,5														19,5					
• FNV	12,5	156					*	58,6	53,4	46,1	36,6	18,9																23,5		
• FNV	15,0	161					*	*	56,6	49,9	42,4	33,3	20,1															26,0		
FNV	20,0	149					103,1	97,6	92,2	86,8	81,8	77,2	72,7	67,4	56,3													33,0		
FNV	20,0	156					*	*	*	*	*	84,8	81,0	77,1	72,3	63,1	33,5												37,0	
FNV	25,0	160					119,3	110,6	104,5	99,6	95,2	90,8	86,2	81,5	76,4	70,5	63,3	51,7											42,0	
FNV	25,0	166					*	*	*	*	*	*	*	86,7	82,3	77,3	71,3	63,6	52,0											46,0
FNV	30,0	178					126,1	119,6	114,2	109,3	104,8	100,6	96,5	92,3	88,4	84,4	80,1	74,6	68,3	59,6	44,0									51,0
FNV	30,0	196					*	*	*	*	*	*	*	*	*	*	*	81,2	76,5	71,1	64,1	54,2	29,1							56,0
FNV	40,0	185					146,7	139,5	133,6	128,3	123,2	118,4	113,7	109,0	104,2	99,4	94,3	88,9	83,2	76,8	69,6	60,3	48,1	23,2						60,0
FNV	40,0	197	*	*	*	*	*	*	*	*	*	*	*	*	*	*	87,8	82,1	75,5	67,2	55,9	36,3					63,0			

Modelo	(cv)	Sólido (mm)	RPM	Bitolas (Pol)	Trifásico (V)	Altura Manométrica Total (mca) - * Nunca utilizar a motobomba nas faixas marcadas com asteriscos.																										Pressão Máx. (mca)
						15	18	21	24	27	30	33	36	39	42	45	48	51	54	57	60	63	66	69	72	75	78	81	84			
						Q - Tabela de Vazões (m³/h) - Vazões válidas para 0 mca de sucção.																										
FNV5	40,0	168	35	3500	3" x 2 1/2"	220/380/440 ou 380/660	141,5	137,2	133,4	129,9	125,9	121,0	114,5	105,4	93,1	77,0	56,3											50,0				
FNV5	50,0	180					162,2	154,8	149,9	146,3	143,0	140,2	136,9	132,7	125,9	116,0	103,3	86,1	64,2												57,0	
FNV5	50,0	185					*	*	*	*	*	*	*	*	*	124,0	121,3	116,6	103,2	83,2	56,0											62,0
FNV5	60,0	191					*	171,5	168,3	164,8	161,1	157,0	152,6	147,9	143,0	137,9	132,4	125,7	117,6	106,1	88,7	64,9	36,9									67,0
FNV5	60,0	197					*	*	*	*	*	*	*	*	*	*	*	*	131,0	120,9	108,8	93,9	76,7	54,0								72,0
FNV5	75,0	199					*	*	171,1	168,9	166,7	164,4	162,1	159,1	156,1	151,6	146,1	139,1	130,3	119,0	105,7	89,6	70,4	48,2								75,0
FNV5	75,0	205					*	*	*	*	*	*	*	*	*	*	*	*	*	137,0	131,6	123,6	112,3	97,9	80,3	60,1	35,3					78,0
FNV5	100,0	218					*	*	*	*	*	188,0	184,2	180,9	178,0	175,2	172,7	170,4	168,1	164,7	161,1	156,4	150,4	142,6	133,2	121,8	108,3	91,8	72,8	49,7		89,0

Standard		Opcional
	GG20 - Rosca - FN3/FNA3/FNV3 - Flange (ANSI B16.1) FN5/FNA5	Flange (ANSI B16.1) -
	GG20 - Fechado - FN - Semiaberto - FNA - Vortex - FNV	-
	GCB - 1"	GCV, SSV
	Graxa	-
	2P, 60Hz, IP55	-



FN



FN3/FNA3/FNV3



FNA







FNV



Aplicações: Abastecimento predial, industrial, poço comum, transferência, lavação, irrigação, agrícola, circulação, refrigeração e pressurização. **Kit contraflanges incluso.**

Modelo (cv)	Sólid. Ø (mm)	RPM	Bitolas (Pol)	Trifásico (V)	Altura Manométrica Total (mca) - * Nunca utilizar a motobomba nas faixas marcadas com asteriscos.														Pressão Máx. (mca)				
					02	04	05	08	10	12	14	16	18	20	22	24	26	28		30			
Q - Tabela de Vazões (m³/h) - Vazões válidas para 0 mca de sucção.																							
FN3	3,0	171	-	1750	3" x 2 1/2"	220/380/440 ou 380/660	*	*	61,6	53,3	43,5	29,8							13,5				
FN3	4,0	185					88,1	81,4	74,3	66,6	57,7	47,7	34,7									16,0	
FN3	5,0	195					90,3	84,6	78,6	72,0	64,6	56,2	46,3	33,4								18,0	
FN3	5,0	215					*	*	*	*	*	*	56,9	48,5	38,9	26,6						22,0	
FN3	7,5	215					96,6	91,4	86,0	80,4	74,2	67,5	60,3	52,2	42,9	31,9						23,0	
FN5	3,0	170	-	1750	3" x 2 1/2"	220/380/440 ou 380/660	97,8	87,6	76,1	62,5	45,4								12,0				
FN5	3,0	185					*	*	*	65,7	54,1	39,1									14,0		
FN5	4,0	189					*	*	92,4	81,9	70,0	55,7	36,1								15,5		
FN5	4,0	208					*	*	*	*	*	63,3	51,0	35,4							18,0		
FN5	5,0	195					114,0	105,8	97,1	87,6	76,9	64,6	49,0	26,4							17,0		
FN5	5,0	219					*	*	*	*	*	72,6	62,4	50,3	34,8						20,0		
FN5	7,5	182					157,2	146,9	135,4	122,8	108,6	92,2	72,7								16,5		
FN5	7,5	224					*	*	*	*	*	*	91,3	81,0	68,9	53,9	32,7				23,5		
FN5	7,5	263					*	*	*	*	*	*	*	*	*	*	55,9	47,0	36,7	23,9	30,0		
FN5	10,0	205					*	*	*	148,8	137,5	125,5	112,3	97,2	78,5	52,2					21,5		
FN5	10,0	262					*	*	*	*	*	*	*	*	102,5	92,9	82,6	71,2	58,5	43,6	25,4	32,0	
FN5	15,0	230					*	*	*	*	166,4	157,3	147,4	136,9	125,3	112,5	98,0	80,7	58,0		28,0		
FN5	15,0	263					*	*	*	*	*	*	*	*	132,5	123,5	113,9	103,3	91,4	77,8	61,0	33,0	
FNA3	3,0	169					10	1750	3" x 2 1/2"	220/380/440 ou 380/660	73,8	66,2	57,7	47,7	35,4								12,5
FNA3	4,0	187									84,5	78,1	70,6	62,3	52,8	41,5	26,1						
FNA3	5,0	214	*	*	*	*					*	*	*	51,5	39,9	23,3					21,0		
FNA5	3,0	172	10	1750	3" x 2 1/2"	220/380/440 ou 380/660	*	*	78,1	61,4	39,0							11,5					
FNA5	3,0	193					*	*	*	60,8	46,7	28,9									14,0		
FNA5	4,0	185					*	*	93,1	79,8	64,2	43,8									14,0		
FNA5	4,0	216					*	*	*	*	*	55,6	41,5	24,4							18,0		
FNA5	5,0	182					128,3	117,2	105,0	91,1	74,5	52,9									14,0		
FNA5	5,0	198					*	*	*	*	*	77,2	59,4	33,5							17,0		
FNA5	5,0	230					*	*	*	*	*	*	53,7	39,6	22,8						20,0		
FNA5	7,5	193					143,2	133,6	123,4	112,1	99,7	84,9	67,0								17,0		
FNA5	7,5	200					*	*	*	110,6	99,7	87,2	72,8	54,1							18,0		
FNA5	7,5	227					*	*	*	*	*	*	87,0	74,4	59,7	40,7					22,0		
FNA5	10,0	217					165,1	156,6	147,4	137,8	127,5	116,4	104,0	90,0	74,0	53,0					22,0		
FNA5	10,0	232					*	*	*	*	*	*	116,1	105,1	92,7	78,4	60,2				24,5		
FNA5	10,0	253					*	*	*	*	*	*	*	*	85,7	73,3	58,8	38,7			28,0		
FNA5	15,0	257					184,0	177,8	171,5	164,9	158,1	150,8	143,3	135,0	126,2	116,8	106,3	94,4	80,2	62,3	30,0		
FNA5	15,0	263					*	*	*	*	*	*	*	139,6	131,3	122,4	112,8	102,1	90,0	74,8	53,3	32,0	
FNV3	3,0	146	35	1750	3" x 2 1/2"	220/380/440 ou 380/660	57,8	46,7	31,9									8,0					
FNV3	4,0	172					*	*	57,4	43,9	27,1										12,0		
FNV3	5,0	182					*	*	*	53,7	39,1	20,4									13,5		
FNV3	7,5	203					*	*	*	*	65,1	52,0	36,4	15,8							17,0		
FNV3	10,0	215					*	*	*	*	76,8	65,4	52,3	36,3	14,2						19,0		
FNV3	15,0	215					*	123,6	115,0	105,9	96,2	85,4	73,6	60,1	44,5	24,5					22,0		
FNV5	7,5	162	35	1750	3" x 2 1/2"	220/380/440 ou 380/660	119,7	105,0	88,2	67,9	41,1							11,5					
FNV5	10,0	180					*	*	110,0	95,9	79,2	57,1								14,5			
FNV5	15,0	196					*	159,2	145,2	130,0	113,1	93,6	70,7							17,0			

## FBA

Standard		Opcional
	GG20 - Flange roscada	-
	AI - Semiaberto	GG20
	GCB - 1"	GCV, SSV
	Graxa	-
	4P, 60Hz, IP55	-







**Bombeio de água com sólidos (8/10%)**

**Aplicações:** Abastecimento industrial, irrigação e agrícola. **Kit contraflanges incluso.**

Modelo	(cv)	Ø (mm)	Sólid. (mm)	RPM	Bitolas (Pol)	Monofásico (v)	Trifásico (v)	Altura Manométrica Total (mca)									Pressão Máx. (mca)						
								2	4	6	8	10	12	14	16	18							
<b>Q - Tabela de Vazões (m³/h) - Vazões válidas para 0 mca de sucção.</b>																							
FBA	7,5	180	45					200,5	174,6	147,3	118,6	88,2	55,8										15,0
FBA	10	200	45	1750	4" x 4"	220/440	220/380/440 ou 380/660	218,4	207,7	185,5	160,7	134,8	107,8	79,3	49,2								19,0
FBA	15	215	45			-		247,3	238,3	223,3	200,5	176,3	150,3	122,7	92,7	59,8							21,0

## SIL





Standard		Opcional
	GG20 - Flange tipo soldável (DIN ND10)	-
	AISI 304 - Fechado	-
	GSB - 28 mm	-
	2P, 60Hz, IP55	-



**Aplicações:** Abastecimento predial, industrial, pressurização e circulação. **Kit contraflanges não incluso.**

Modelo	(cv)	Ø (mm)	RPM	Bitolas (Pol)	Trifásico (v)	Altura Manométrica Total (mca) - * Nunca utilizar a motobomba nas faixas marcadas com asteriscos.																	Pressão Máx. (mca)			
						12	15	18	21	24	27	30	33	36	39	42	45	48	51	54	57	60		63	66	69
<b>Q - Tabela de Vazões (m³/h) - Vazões válidas para 0 mca de sucção.</b>																										
32-57/2	10,0	182		32 x 32		*	*	*	*	*	*	*	*	*	*	28,0	26,8	25,4	23,8	21,8	19,1	14,6	64,0			
65-60/2	25,0	160	3500	65 x 65	220/380/440 ou 380/660	*	*	*	*	*	85,6	84,9	84,2	83,4	82,4	80,7	78,2	74,3	69,8	64,7	58,5	50,2	36,9	64,0		
80-47/2	25,0	172		80 x 80		123,4	122,2	120,9	119,5	118,0	116,4	114,6	112,3	108,8	102,1	92,7	82,2	69,9	54,7					58,0		
50-72/2	25,0	196		50 x 50		*	*	*	*	*	*	*	*	*	*	*	*	67,1	65,6	64,0	61,5	58,2	53,9	48,8	40,4	75,0



Standard		Opcional
	GG25	-
	Dupla sucção	-
	SSV	-
	-	-



Opcional na cor vermelha.







Flanges soldáveis (norma ANSI)  
 Rotor dinamicamente balanceado  
 Eixo em aço inox AISI 304 (opcional em aço cromo)  
 Anel de desgaste em bronze no rotor e na carcaça  
 (opcional em ferro fundido ou aço inox AISI 304)

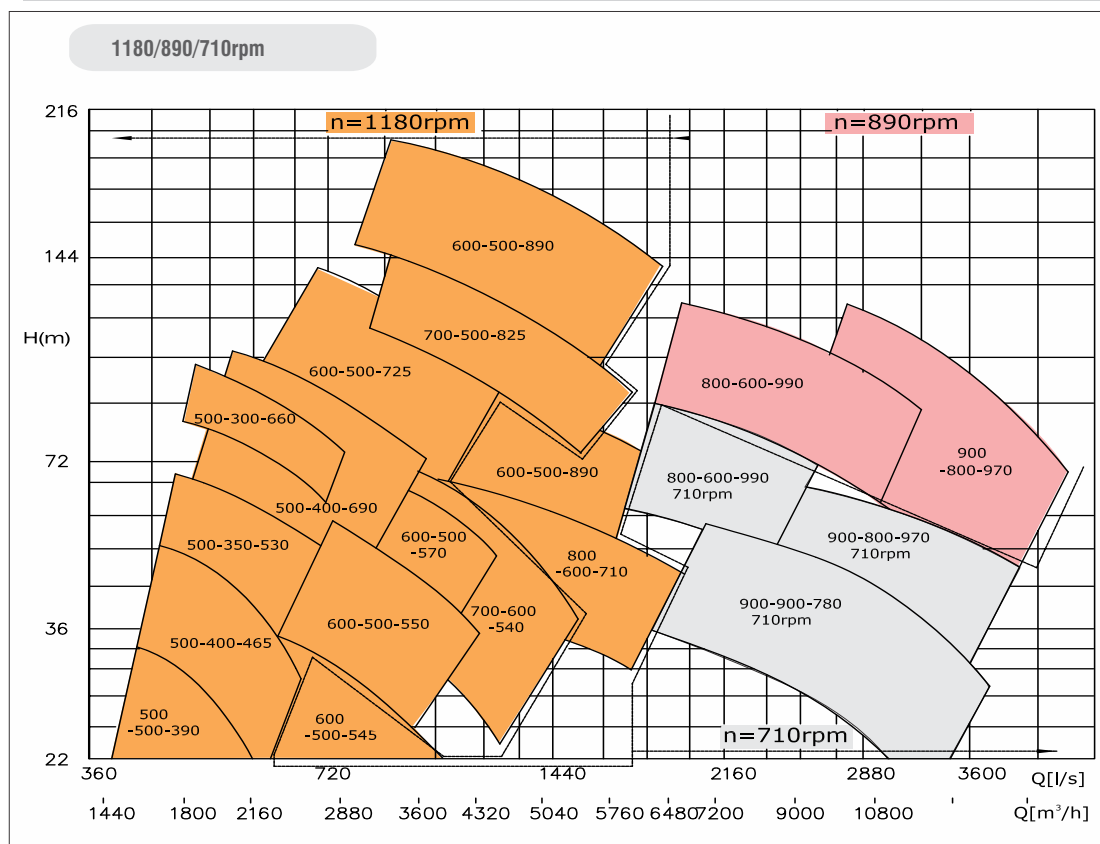
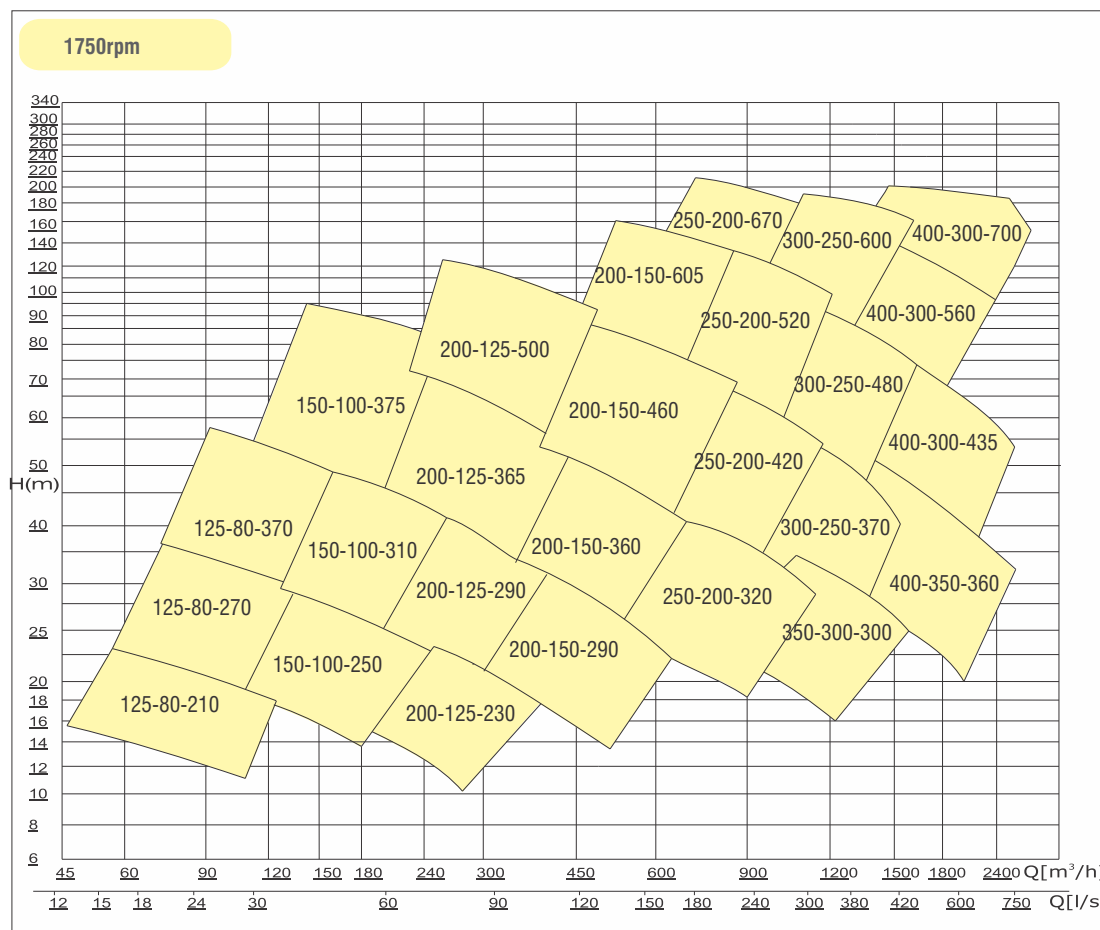
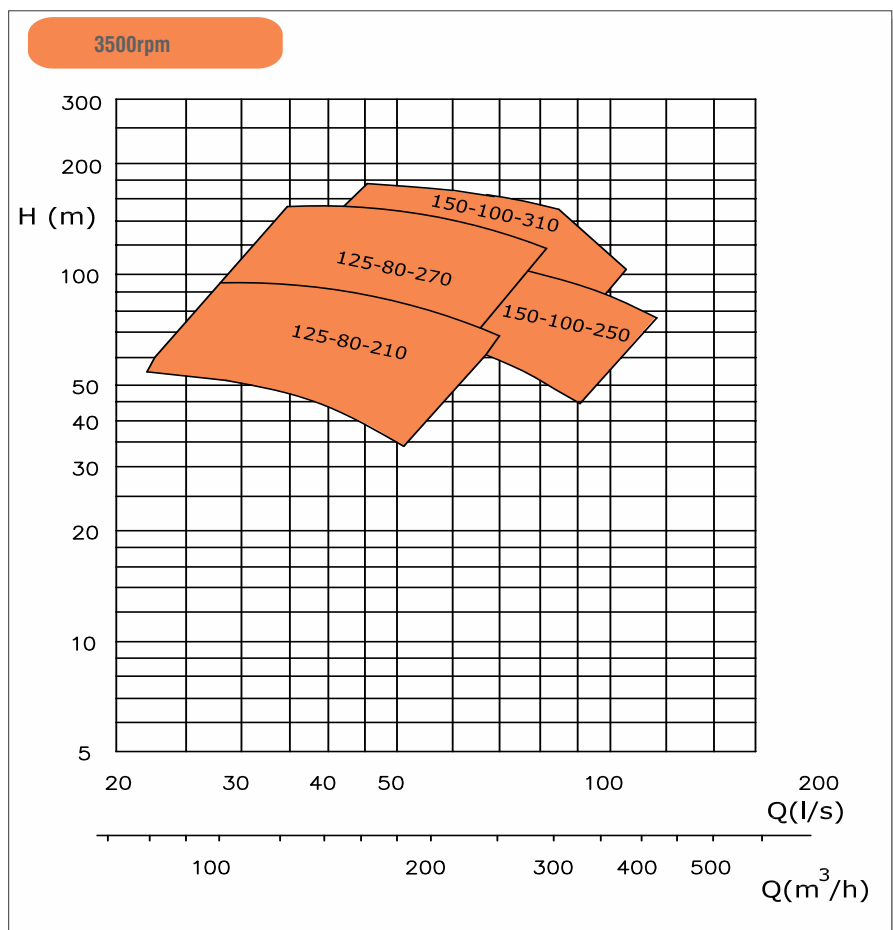

Aplicações: Bombeamento de alta vazão para indústria, irrigação, agricultura, combate a incêndio e saneamento.



# PA / FPA - 2 polos

Standard		Opcional
	GG20 - Flange tipo soldável (ANSI B16.1)	-
	Br - Fechado	-
	GCB - 24, 32, 43, 53 mm (conforme modelo PA) GCB - 1 1/4" - FPA ≤ 15 cv, 1 3/4" - FPA > 15 cv	GCV, SSV
	Graxa	-
	2P, 60Hz, IP55	-



Opcional na cor vermelha.



PROGRAMA BRASILEIRO DE ETIQUETAGEM



PA (Mancal)



FPA (Monobloco)

**Aplicações:** Abastecimento predial, industrial, poço comum, transferência, lavação, irrigação, agrícola, circulação, refrigeração, pressurização e combate a incêndio. **Kit contraflanges não incluso.**





Modelo	(cv)	Ø (mm)	RPM	Bitolas (Pol)	Trifásico (V)	Altura Manométrica Total (mca) - * Nunca utilizar a motobomba nas faixas marcadas com asteriscos.																	
						6	8	10	12	14	16	18	20	22	24	26	28	33	36	39	42		
						Q - Tabela de Vazões (m³/h) - Vazões válidas para 0 mca de sucção.																	
PA/FPA 32-13	3,0	130	3500	2" x 1 1/4"	220/380/440 ou 380/660	31,1	30,1	28,8	27,6	26,2	24,7	23,0	21,1	18,7	15,8	11,8							
PA/FPA 32-13	4,0	135				32,7	31,6	30,6	29,4	28,2	26,9	25,4	23,9	22,0	19,9	17,4	14,0						
PA/FPA 32-13	5,0	139				34,1	33,1	32,1	31,1	30,0	28,7	27,5	26,1	24,5	22,8	20,9	18,5	7,6					
PA/FPA 32-16	5,0	155				*	*	*	*	*	*	*	*	*	*	*	20,6	19,8	18,8	16,0	13,7	10,6	
PA/FPA 32-16	6,0	165				*	*	*	*	*	*	*	*	*	*	*	*	*	*	18,8	17,2	15,3	
PA/FPA 32-16	7,5	174				*	*	*	*	*	*	*	*	*	*	*	*	*	*	*	21,1	19,8	
PA/FPA 32-20	10,0	186				*	*	*	*	*	*	*	*	*	*	*	*	*	*	*	*	*	
PA/FPA 32-20	12,5	200				*	*	*	*	*	*	*	*	*	*	*	*	*	*	*	*	*	
PA/FPA 32-20	15,0	214				*	*	*	*	*	*	*	*	*	*	*	*	*	*	*	*	*	
PA/FPA 32-26	25,0	225				*	*	*	*	*	*	*	*	*	*	*	*	*	*	*	*	*	
PA/FPA 32-26	30,0	245				*	*	*	*	*	*	*	*	*	*	*	*	*	*	*	*	*	
PA/FPA 32-26	40,0	264				*	*	*	*	*	*	*	*	*	*	*	*	*	*	*	*	*	
PA/FPA 40-13	5,0	125	3500	2 1/2" x 1 1/2"	220/380/440 ou 380/660	57,0	54,7	52,2	49,4	46,4	42,9	38,7	33,6	26,7	14,0								
PA/FPA 40-13	6,0	130				*	*	57,0	54,7	52,2	49,4	46,4	42,9	38,7	33,6	26,7	14,0						
PA/FPA 40-13	7,5	139				*	*	*	*	*	*	*	54,8	52,3	49,4	46,4	43,0	38,8	21,7				
PA/FPA 40-16	7,5	150				*	*	*	*	*	*	*	*	43,1	41,3	39,4	37,2	30,1	21,7				
PA/FPA 40-16	10,0	165				*	*	*	*	*	*	*	*	*	*	*	*	42,0	38,5	34,0	28,0		
PA/FPA 40-16	12,5	174				*	*	*	*	*	*	*	*	*	*	*	*	*	*	45,3	41,9		
PA/FPA 40-20	20,0	195				*	*	*	*	*	*	*	*	*	*	*	*	*	*	*	*	*	
PA/FPA 40-20	25,0	214				*	*	*	*	*	*	*	*	*	*	*	*	*	*	*	*	*	
PA/FPA 40-26	40,0	245				*	*	*	*	*	*	*	*	*	*	*	*	*	*	*	*	*	
PA/FPA 40-26	50,0	264				*	*	*	*	*	*	*	*	*	*	*	*	*	*	*	*	*	
PA/FPA 50-13	7,5	120				3500	3" x 2"	220/380/440 ou 380/660	*	94,1	89,1	83,6	77,5	70,5	62,3	51,8	37,9	15,4					
PA/FPA 50-13	10,0	130							*	*	*	98,7	94,1	89,2	83,6	77,4	70,5	62,3	51,9	37,8			
PA/FPA 50-13	12,5	134	*	*	*				105,0	100,8	96,4	91,5	86,3	80,8	74,1	66,4	57,0	16,3					
PA/FPA 50-13	15,0	139	*	*	*				*	*	105,9	101,8	97,5	92,8	87,9	82,2	75,9	68,5	41,9				
PA/FPA 50-16	15,0	155	*	*	*				*	*	*	*	*	*	*	94,9	91,2	87,0	74,8	65,7	53,7	35,0	
PA/FPA 50-16	20,0	165	*	*	*				*	*	*	*	*	*	*	*	*	98,5	89,0	82,3	74,7	65,3	
PA/FPA 50-16	25,0	174	*	*	*				*	*	*	*	*	*	*	*	*	104,3	99,2	93,9	88,0		
PA/FPA 50-20	30,0	200	*	*	*				*	*	*	*	*	*	*	*	*	*	*	*	*	*	
PA/FPA 50-20	40,0	214	*	*	*				*	*	*	*	*	*	*	*	*	*	*	*	*	*	
PA/FPA 50-26	50,0	235	*	*	*				*	*	*	*	*	*	*	*	*	*	*	*	*	*	
PA/FPA 50-26	60,0	255	*	*	*				*	*	*	*	*	*	*	*	*	*	*	*	*	*	
PA/FPA 50-26	75,0	264	*	*	*				*	*	*	*	*	*	*	*	*	*	*	*	*	*	
PA/FPA 65-13	12,5	120	3500	4" x 2 1/2"	220/380/440 ou 380/660	147,0	140,6	133,5	125,7	116,8	106,5	94,0	78,2	54,1									
PA/FPA 65-13	15,0	130				*	*	*	151,6	144,7	137,4	129,4	120,1	109,0	95,3	76,9	43,6						
PA/FPA 65-16	25,0	155				*	*	*	*	*	*	*	*	146,2	139,5	132,8	125,7	105,8	90,2	70,9	45,8		
PA/FPA 65-16	30,0	164				*	*	*	*	*	*	*	*	*	161,0	155,2	149,4	133,6	122,7	110,3	95,4		
PA/FPA 65-16	40,0	174				*	*	*	*	*	*	*	*	*	*	178,0	173,5	160,9	152,1	142,5	131,9		
PA/FPA 65-20	50,0	195				*	*	*	*	*	*	*	*	*	*	*	*	*	*	*	*	*	
PA/FPA 65-20	60,0	205				*	*	*	*	*	*	*	*	*	*	*	*	*	*	*	*	*	
PA/FPA 65-20	75,0	214				*	*	*	*	*	*	*	*	*	*	*	*	*	*	*	*	*	
PA/FPA 65-26	100,0	245				*	*	*	*	*	*	*	*	*	*	*	*	*	*	*	*	*	
PA/FPA 65-26	125,0	264				*	*	*	*	*	*	*	*	*	*	*	*	*	*	*	*	*	
PA/FPA 80-16	40,0	150				3500	5" x 3"	220/380/440 ou 380/660	264,2	257,6	250,7	243,1	235,4	226,7	217,7	207,1	195,9	182,6	166,6	147,4	61,8		
PA/FPA 80-16	50,0	165							*	*	*	*	*	*	*	*	*	254,6	247,2	239,7	231,2	222,4	195,4
PA/FPA 80-16	60,0	174	*	*	*				*	*	*	*	*	*	279,7	273,8	267,7	261,2	254,6	236,3	223,2	208,4	190,7
PA/FPA 80-20	100,0	195	*	*	*				*	*	*	*	*	*	*	*	*	*	*	*	*	*	*
PA/FPA 80-20	125,0	214	*	*	*				*	*	*	*	*	*	*	*	*	*	*	*	*	*	*
PA/FPA 80-26	150,0	255	*	*	*				*	*	*	*	*	*	*	*	*	*	*	*	*	*	*
PA 80-26	175,0	264	*	*	*				*	*	*	*	*	*	*	*	*	*	*	*	*	*	*
PA/FPA 100-16	50,0	155	3500	5" x 4"	220/380/440 ou 380/660	*	*	*	*	348,7	336,6	323,6	310,4	295,9	280,6	264,4	246,5	193,2	151,2	90,2			
PA/FPA 100-16	60,0	174				*	*	*	*	*	*	*	*	*	*	*	357,0	345,0	312,0	289,5	264,8	235,6	
PA/FPA 100-20	100,0	195				*	*	*	*	*	*	*	*	*	*	*	*	*	*	*	*	*	*
PA/FPA 100-20	125,0	205				*	*	*	*	*	*	*	*	*	*	*	*	*	*	*	*	*	*
PA/FPA 100-20	150,0	214				*	*	*	*	*	*	*	*	*	*	*	*	*	*	*	*	*	*
PA 100-26	200,0	245				*	*	*	*	*	*	*	*	*	*	*	*	*	*	*	*	*	*
PA 100-26	250,0	264				*	*	*	*	*	*	*	*	*	*	*	*	*	*	*	*	*	*
PA 125-20	150,0	195	3500	6" x 5"	220/380/440 ou 380/660	*	*	*	*	*	*	*	*	*	*	*	*	*	*	*			
PA 125-20	175,0	205				*	*	*	*	*	*	*	*	*	*	*	*	*	*	*	*	*	
PA 125-20	200,0	214				*	*	*	*	*	*	*	*	*	*	*	*	*	*	*	*	*	

Forma construtiva em sistema **Back pull-out** (desmontagem sem intervir nas tubulações);  
 Caracol da Bomba conforme **Norma ISO 2858** (material GG20 DIN 1691);  
 Rotor dinamicamente **balanceado** (material bronze DIN 1705);  
 Flanges tipo soldável (**Norma ANSI B16.I** 125 ou 250 lbs);  
 Anel de desgaste em aço SAE 1020;  
 Mancal conforme **Norma DIN 24255**

**Rotor e Selo Mecânico da PA e FPA não são intercambiáveis.**

Altura Manométrica Total (mca) - * Nunca utilizar a motobomba nas faixas marcadas com asteriscos.																								Pressão Máx. (mca)	
45	48	51	54	57	60	63	66	69	75	80	85	90	95	100	105	110	115	120	125	130	135	140	145		
<b>Q - Tabela de Vazões (m³/h) - Vazões válidas para 0 mca de sucção.</b>																								28,0	
																									31,0
																									33,9
																									42,0
12,8	9,2																								50,0
18,3	16,6	14,6	11,8	7,1																					58,0
*	23,2	20,8	18,0	14,2	8,9																				63,0
*	*	*	*	*	24,7	22,5	19,9	16,7	6,6																77,0
*	*	*	*	*	*	*	*	27,8	24,0	19,9	14,2	3,7													91,0
*	*	*	*	*	*	*	*	*	31,1	28,3	24,8	19,7	9,2												97,0
*	*	*	*	*	*	*	*	*	*	*	*	33,5	31,5	28,3	24,8	19,7	9,3								117,0
*	*	*	*	*	*	*	*	*	*	*	*	*	*	37,3	35,5	33,5	31,1	28,3	24,7	19,6	9,0				137,0
																									25,0
																									29,0
																									35,0
																									38,0
17,4																									46,0
37,7	32,6	24,3																							53,0
*	*	53,8	51,7	49,4	47,0	44,3	41,2	37,6	27,4																79,0
*	*	*	*	*	52,8	50,8	48,7	46,4	40,8	34,2	22,9														88,0
*	*	*	*	*	*	*	*	*	59,1	56,3	53,1	49,4	45,2	40,2	33,2	21,0									112,0
*	*	*	*	*	*	*	*	*	*	*	*	*	*	60,5	57,0	53,1	48,5	42,7	34,5	16,6					131,0
																									25,0
																									31,0
																									34,0
																									36,0
																									43,0
53,5	34,7																								49,0
81,1	73,3	63,9	50,9	29,2																					58,0
*	*	96,8	92,1	87,3	81,6	75,0	66,9	56,4																	75,0
*	*	*	*	*	*	98,1	93,7	89,0	77,4	64,1	39,1														88,0
*	*	*	*	*	*	*	*	*	87,1	82,3	77,0	70,8	63,4	54,1	39,7										108,0
*	*	*	*	*	*	*	*	*	*	*	*	*	*	90,9	85,5	79,3	71,6	61,2	42,8						127,0
*	*	*	*	*	*	*	*	*	*	*	*	112,2	108,5	104,5	100,6	96,3	91,5	85,9	80,0	72,5	64,1	48,5			139,0
																									24,0
																									29,0
																									46,0
77,6	55,2	24,9																							53,0
119,8	105,1	87,6	64,0	29,2																					59,0
*	*	158,9	147,6	135,2	121,1	104,2	82,6	48,2																	70,0
*	*	*	180,1	170,4	160,0	148,6	135,6	120,8	79,3																78,0
*	*	*	*	*	*	*	*	*	168,4	143,5	116,7	74,4													87,0
*	*	*	*	*	*	*	*	*	*	*	*	*	193,2	178,6	162,3	143,2	118,4	81,0							120,0
*	*	*	*	*	*	*	*	*	*	*	*	*	*	*	*	202,4	189,2	174,9	158,7	140,6	119,9	87,3	29,7		142,0
																									36,0
38,6																									47,0
168,5	138,0	90,0																							54,0
*	*	*	263,1	246,0	227,1	205,0	178,9	138,3																	74,0
*	*	301,3	294,4	287,4	280,5	272,3	264,1	255,0	233,6	207,6	150,0														90,0
*	*	*	*	*	*	*	*	*	*	*	*	266,9	253,5	238,3	221,3	201,6	177,6	146,0	98,5	28,8					132,0
*	*	*	*	*	*	*	*	*	*	*	*	*	*	287,8	274,8	261,1	245,4	227,8	207,4	183,5	152,6	109,4	32,1		147,0
																									41,0
201,6	159,5	97,6																							53,0
392,0	372,9	352,1	328,9	302,6	272,4	235,2	182,4																		70,0
*	*	413,6	396,2	377,6	357,4	334,8	308,7	270,0	181,0																79,0
*	*	*	*	431,4	414,8	397,3	378,3	358,1	310,5	252,0	108,1														87,0
*	*	*	*	*	*	*	*	*	*	*	*	402,9	380,9	357,2	330,1	297,9	280,0	260,0	117,0						123,0
*	*	*	*	*	*	*	*	*	*	*	*	*	*	455,0	436,8	418,3	397,2	374,0	348,3	318,7	282,6	235,7	168,2	50,8	147,0
522,9	500,5	476,8	447,0	412,7	367,6	280,6																			66,0
*	533,3	534,4	514,3	492,9	466,1	434,7	395,2	321,6																	74,0
*	*	589,2	571,7	552,3	532,7	508,0	481,3	449,9	332,9																80,0

# PA / FPA - 4 polos

Standard		Opcional
	GG20 - Flange tipo soldável (ANSI B16.1)	-
	Br - Fechado	-
	GSB - 24, 32, 43, 53 mm (conforme modelo PA) GCB - 1 1/4" - FPA ≤ 15 cv, 1 3/4" - FPA > 15 cv	GCV, SSV
	Graxa	-
	2P, 60Hz, IP55	-



Opcional na cor vermelha.



PA (Mancal)



FPA (Monobloco)

**Aplicações:** Abastecimento predial, industrial, poço comum, transferência, lavagem, irrigação, agrícola, circulação, refrigeração, pressurização e combate a incêndio. **Kit contraflanges não incluso.**





Modelo	(cv)	Ø (mm)	RPM	Bitolas (Pol)	Trifásico (V)	Altura Manométrica Total (mca) - * Nunca utilizar a motobomba nas faixas marcadas com asteriscos.												
						2	4	6	8	10	12	14	16	18	20	22	24	
						Q - Tabela de Vazões (m³/h) - Vazões válidas para 0 mca de sucção.												
PA/FPA 32-26	4,0	240	1750	2" x 1 1/4"	220/380/440 ou 380/660	*	*	*	*	*	*	20,7	19,4	18,1	16,3	14,1	10,0	
PA/FPA 32-26	5,0	264				*	*	*	*	*	*	*	*	20,9	19,8	18,4	16,7	
PA/FPA 40-16	3,0	174				31,4	29,5	26,8	23,2	18,0								
PA/FPA 40-20	3,0	205				*	34,3	32,6	30,7	28,6	26,0	22,7	18,5	10,5				
PA/FPA 40-20	4,0	214				*	35,9	34,3	32,6	30,7	28,5	26,0	22,9	18,5	10,1			
PA/FPA 40-26	5,0	245	1750	2 1/2" x 1 1/2"	220/380/440 ou 380/660	*	*	*	*	*	*	*	*	*	29,0	25,6	21,5	
PA/FPA 40-26	6,0	264				*	*	*	*	*	*	*	*	*	*	*	31,5	
PA/FPA 40-32	7,5	300				*	*	*	*	*	*	*	*	*	*	*	*	
PA/FPA 40-32	10,0	315				*	*	*	*	*	*	*	*	*	*	*	*	
PA/FPA 40-32	12,5	329				*	*	*	*	*	*	*	*	*	*	*	*	
PA/FPA 50-16	3,0	165				66,0	59,6	52,1	41,9	23,3								
PA/FPA 50-16	4,0	174				71,0	65,8	59,8	52,0	41,7	23,5							
PA/FPA 50-20	4,0	195				*	59,3	55,8	52,0	47,1	40,4	29,6						
PA/FPA 50-20	5,0	205	1750	3" x 2"	220/380/440 ou 380/660	*	*	59,2	56,0	52,0	47,1	40,7	29,6					
PA/FPA 50-26	7,5	245				*	*	*	62,4	60,2	57,8	55,3	52,4	49,2	45,4	40,9	34,9	
PA/FPA 50-26	10,0	264				*	*	*	*	*	67,7	65,8	63,7	61,4	59,0	56,2	53,1	
PA/FPA 50-32	15,0	305				*	*	*	*	*	*	*	*	*	*	*	*	
PA/FPA 50-32	20,0	328				*	*	*	*	*	*	*	*	*	*	*	78,4	
PA/FPA 65-13	3,0	139				*	72,7	56,4	21,3									
PA/FPA 65-16	3,0	155				*	77,2	63,4	42,9									
PA/FPA 65-16	4,0	165				*	84,9	73,9	59,1	34,0								
PA/FPA 65-16	5,0	174				*	94,4	85,2	74,2	59,6	33,8							
PA/FPA 65-20	7,5	195				*	*	109,3	101,3	91,7	80,0	64,0	37,2					
PA/FPA 65-20	10,0	214	1750	4" x 2 1/2"	220/380/440 ou 380/660	*	*	134,3	126,9	119,2	110,8	101,0	90,0	75,0	55,0			
PA/FPA 65-26	12,5	245				*	*	*	*	*	102,4	98,0	93,2	88,0	81,8	74,7	66,2	
PA/FPA 65-26	15,0	264				*	*	*	*	*	*	*	*	*	106,4	101,2	95,7	
PA/FPA 65-32	20,0	315				*	*	*	*	*	*	*	*	*	*	*	*	
PA/FPA 65-32	25,0	329				*	*	*	*	*	*	*	*	*	*	*	*	
PA/FPA 80-16	5,0	155				*	140,7	119,0	85,8									
PA/FPA 80-16	6,0	165				*	*	138,8	112,6	62,9								
PA/FPA 80-16	7,5	174				*	*	*	144,2	120,3	81,9							
PA/FPA 80-20	10,0	195				*	*	*	168,7	152,3	133,0	108,0	69,3					
PA/FPA 80-20	12,5	205				*	*	*	196,0	182,5	166,4	146,4	119,8	73,5				
PA/FPA 80-20	15,0	214				*	*	*	203,4	190,1	174,6	156,8	131,6	88,9				
PA/FPA 80-26	15,0	245	1750	5" x 3"	220/380/440 ou 380/660	*	*	*	*	*	*	*	*	140,6	128,0	113,8	97,0	
PA/FPA 80-26	20,0	264				*	*	*	*	*	*	*	*	*	*	158,1	145,0	
PA/FPA 80-32	25,0	300				*	*	*	*	*	*	*	*	*	*	*	138,6	
PA/FPA 80-32	30,0	315				*	*	*	*	*	*	*	*	*	*	*	158,0	
PA/FPA 80-32	30,0	329				*	*	*	*	*	*	*	*	*	*	*	*	
PA/FPA 80-40	60,0	380				*	*	*	*	*	*	*	*	*	*	*	*	
PA/FPA 80-40	75,0	409				*	*	*	*	*	*	*	*	*	*	*	*	
PA/FPA 100-16	5,0	155				*	*	135,4	100,0	52,9								
PA/FPA 100-16	7,5	174				*	*	190,1	160,2	127,7	91,1	23,7						
PA/FPA 100-20	12,5	195				*	*	*	201,6	183,0	159,6	123,2						
PA/FPA 100-20	15,0	205				*	*	*	217,9	200,4	178,0	143,6						
PA/FPA 100-20	20,0	214				*	*	*	237,3	219,0	196,9	167,1	116,0					
PA/FPA 100-26	25,0	245	1750	5" x 4"	220/380/440 ou 380/660	*	*	*	294,0	284,0	273,1	261,7	249,0	235,2	219,0	198,8	174,3	
PA/FPA 100-26	30,0	255				*	*	*	317,6	308,5	299,1	289,2	278,4	266,4	253,3	237,5	218,4	
PA/FPA 100-26	30,0	264				*	*	*	*	*	*	*	*	*	*	*	252,9	
PA/FPA 100-32	30,0	300				*	*	*	*	*	*	*	*	*	*	*	180,5	
PA/FPA 100-32	40,0	329				*	*	*	*	*	*	*	*	*	*	*	*	
PA/FPA 100-40	75,0	380				*	*	*	*	*	*	*	*	*	*	*	*	
PA/FPA 100-40	100,0	409				*	*	*	*	*	*	*	*	*	*	*	*	
PA/FPA 125-20	20,0	205				*	343,0	321,8	298,1	272,0	241,6	200,9	149,9					
PA/FPA 125-20	25,0	214	1750	6" x 5"	220/380/440 ou 380/660	*	367,3	348,0	327,3	304,4	278,1	249,0	213,8	165,0				
PA/FPA 125-26	30,0	245				*	*	*	*	*	*	*	*	*	293,1	267,1	234,0	
PA/FPA 125-26	40,0	264				*	*	*	*	*	*	*	*	*	*	*	331,2	

Forma construtiva em sistema **Back pull-out** (desmontagem sem intervir nas tubulações);  
 Caracol da Bomba conforme **Norma ISO 2858** (material GG20 DIN 1691);  
 Rotor dinamicamente **balanceado** (material bronze DIN 1705);  
 Flanges tipo soldável (**Norma ANSI B16.I** 125 ou 250 lbs);  
 Anel de desgaste em aço SAE 1020;  
 Mancal conforme **Norma DIN 24255**

**Rotor e Selo Mecânico da PA e FPA não são intercambiáveis.**

Altura Manométrica Total (mca) - * Nunca utilizar a motobomba nas faixas marcadas com asteriscos.																			Pressão Máx. (mca)
26	28	33	36	39	42	45	48	51	54	57	60	63	66	69	75	80	85		
<b>Q - Tabela de Vazões (m³/h) - Vazões válidas para 0 mca de sucção.</b>																			
																			26,0
14,6	11,3																		31,0
																			12,0
																			19,0
																			21,0
14,9																			27,0
28,8	25,6																		33,0
*	*	23,3	20,7	17,1	11,7														44,0
*	*	26,2	24,1	21,7	18,5	14,0													48,0
*	*	*	*	26,2	24,1	21,7	18,5	14,0											54,0
																			11,0
																			13,0
																			16,0
																			18,0
25,3																			28,0
49,5	45,0																		33,0
68,1	65,3	56,2	49,1	38,0	12,4														48,0
76,4	74,2	67,9	63,5	58,2	51,7	42,7	25,0												50,0
																			9,0
																			9,0
																			11,0
																			13,0
																			16,0
																			22,0
55,3	38,7																		30,0
89,0	81,5	50,0																	35,0
*	*	86,7	78,6	67,6	51,1														44,0
*	*	*	*	91,8	85,0	76,7	66,0	49,3											53,0
																			10,0
																			11,0
																			14,0
																			17,0
																			19,0
																			21,0
75,0																			28,0
130,0	113,1																		33,0
132,9	126,7	108,2	93,3	71,7															42,0
153,0	147,8	132,9	122,2	109,5	92,7	67,5													48,0
*	*	*	*	*	126,2	110,6	90,0	56,5											53,0
*	*	*	*	*	*	*	*	*	*	*	127,2	115,2	101,1	83,0	55,8				71,0
*	*	*	*	*	*	*	*	*	*	*	*	152,6	143,8	134,1	123,2	95,3	55,5		82,0
																			11,0
																			15,0
																			16,0
																			18,0
																			21,0
140,0																			28,0
194,2	159,0																		31,0
231,7	205,5																		33,0
169,8	164,0	147,3	133,5	110,7	76,4														44,0
*	*	*	*	177,1	163,7	147,0	125,7	97,9											53,0
*	*	*	*	*	*	*	*	224,2	213,3	201,0	186,7	169,4	146,5	114,9	15,2				76,0
*	*	*	*	*	*	*	*	272,9	264,5	255,8	246,4	236,3	224,8	212,1	179,7	138,0	62,1		87,0
																			18,0
																			20,0
183,3																			28,0
307,5	278,2																		33,0

# PA / FPA - 4 polos

Standard		Opcional
	GG20 - Flange tipo soldável (ANSI B16.1)	-
	Br - Fechado	-
	GSB - 24, 32, 43, 53 mm (conforme modelo PA) GCB - 1 3/4" - FPA	GCV, SSV
	Graxa	-
	2P, 60Hz, IP55	-



Opcional na cor vermelha.



PA (Mancal)



FPA (Monobloco)

**Aplicações:** Abastecimento predial, industrial, poço comum, transferência, lavação, irrigação, agrícola, circulação, refrigeração, pressurização e combate a incêndio. **Kit contraflanges não incluso.**

Modelo	(cv)	Ø (mm)	RPM	Bitolas (Pol)	Trifásico (V)	Altura Manométrica Total (mca) - * Nunca utilizar a motobomba nas faixas marcadas com asteriscos.														
						8	10	12	14	16	18	20	22	24	26	28				
						Q - Tabela de Vazões (m³/h) - Vazões válidas para 0 mca de sucção.														
PA/FPA	125-32	50,0	300	1750	6" x 5"	220/380/440 ou 380/660	*	*	*	*	*	*	*	*	*	*	*	*		
PA/FPA	125-32	60,0	315				*	*	*	*	*	*	*	*	*	*	*	*	*	*
PA/FPA	125-32	75,0	329				*	*	*	*	*	*	*	*	*	*	*	*	*	*
PA/FPA	150-20	25,0	205	1750	8" x 6"	220/380/440 ou 380/660	425,7	383,4	336,0	268,0	157,5									
PA/FPA	150-20	30,0	212				*	454,0	411,1	357,8	288,6	185,6								
PA/FPA	150-20	40,0	220				*	528,5	487,8	443,3	393,1	329,0	240,0							
PA/FPA	150-26	60,0	245				*	*	*	*	*	*	494,7	458,0	414,8	351,3				
PA/FPA	150-26	75,0	264				*	*	*	*	*	*	565,6	536,0	501,3	459,9	408,4			
PA	150-32	100,0	300				*	*	*	*	*	*	*	*	*	*	*	580,3		
PA	150-32	125,0	315				*	*	*	*	*	*	*	*	*	*	*	*	*	
PA	150-32	150,0	329				*	*	*	*	*	*	*	*	*	*	*	*	*	
PA	150-40	175,0	395				*	*	*	*	*	*	*	*	*	*	*	*	*	
PA	150-40	200,0	409				*	*	*	*	*	*	*	*	*	*	*	*	*	
PA	200-32	100,0	245	1750	10" x 8"	220/380/440 ou 380/660	*	*	*	*	1068,8	997,3	913,1	799,0	573,1	204,0				
PA	200-32	125,0	275				*	*	*	*	*	*	1239,9	1200,4	1158,4	1108,1	1044,4	967,9	855,4	
PA	200-32	175,0	310				*	*	*	*	*	*	1437,3	1405,0	1372,6	1338,5	1300,2	1261,9	1213,8	
PA	200-40	175,0	340				*	*	*	*	*	*	*	*	*	*	947,7	927,0	906,2	
PA	200-40	250,0	365				*	*	*	*	*	*	*	*	*	*	1071,4	1053,4	1035,3	
PA	200-40	300,0	396				*	*	*	*	*	*	*	*	*	*	1198,6	1182,8	1166,9	
PA	250-32	200,0	300	1750	12" x 10"	220/380/440 ou 380/660	*	*	*	*	*	*	1140,3	1100,1	1056,8	1010,3	948,5			
PA	250-32	250,0	315				*	*	*	*	*	*	*	*	1239,9	1207,1	1174,4	1136,6	1098,2	
PA	250-32	300,0	329				*	*	*	*	*	*	*	*	1334,8	1306,0	1277,3	1246,3	1212,0	
PA	250-40	200,0	335				*	*	*	*	*	*	*	*	*	*	*	*	*	
PA	250-40	250,0	350				*	*	*	*	*	*	*	*	*	*	*	*	*	
PA	250-40	300,0	365				*	*	*	*	*	*	*	*	*	*	*	*	*	
PA	250-40	350,0	380				*	*	*	*	*	*	*	*	*	*	*	*	*	
PA	250-40	400,0	395				*	*	*	*	*	*	*	*	*	*	*	*	*	
PA	250-40	500,0	409				*	*	*	*	*	*	*	*	*	*	*	*	*	

Forma construtiva em sistema **Back pull-out** (desmontagem sem intervir nas tubulações);  
 Caracol da Bomba conforme **Norma ISO 2858** (material GG20 DIN 1691);  
 Rotor dinamicamente **balanceado** (material bronze DIN 1705);  
 Flanges tipo soldável (**Norma ANSI B16.I** 125 ou 250 lbs);  
 Anel de desgaste em aço SAE 1020;  
 Mancal conforme **Norma DIN 24255**

**Rotor e Selo Mecânico da PA e FPA não são intercambiáveis.**

Altura Manométrica Total (mca) - * Nunca utilizar a motobomba nas faixas marcadas com asteriscos.																	Pressão Máx. (mca)
33	36	39	42	45	48	51	54	57	60	63	66	69	75	80	85		
<b>Q - Tabela de Vazões (m³/h) - Vazões válidas para 0 mca de sucção.</b>																	
238,5	184,0	108,0															41,0
298,5	260,0	212,7	152,5	37,8													46,0
351,4	321,4	286,7	245,6	195,7	122,8												51,0
																	17,0
																	19,0
																	22,0
																	29,0
																	32,0
516,1	467,4	398,2	255,6														43,0
583,2	545,9	503,1	448,4	338,8													48,0
655,2	624,5	590,3	549,8	500,8	432,0	311,8											53,0
*	*	*	*	*	*	655,1	621,5	585,2	543,5	494,2	435,7	342,4					74,0
*	*	*	*	*	*	727,4	699,1	668,6	636,1	600,0	555,9	510,7	362,3				80,0
																	27,0
119,3																	34,0
1082,7	975,0	810,0	495,0														45,0
847,2	806,5	761,7	709,7	644,3	558,9	389,7											53,0
986,5	956,1	921,0	885,2	842,0	795,6	743,9	682,1	596,9	438,5								62,0
1125,7	1098,9	1072,0	1041,8	1010,2	976,6	938,6	898,3	852,7	799,9	740,7	671,5	520,5					72,0
708,0																	37,0
977,4	884,4	712,8															43,0
1120,6	1057,9	985,6	896,0	730,8													48,0
1138,2	1077,7	1008,0	922,3	812,6	632,0												50,0
1222,9	1170,5	1112,8	1048,5	973,3	880,2	729,1	190,3										55,0
1327,9	1283,5	1237,8	1183,7	1123,7	1054,9	968,3	851,8	630,8									60,0
1448,1	1406,5	1365,0	1317,1	1268,2	1210,1	1146,6	1075,5	988,4	811,1	294,5							65,0
1556,8	1520,6	1484,5	1444,4	1401,8	1357,1	1307,2	1253,1	1190,6	1121,2	1045,5	952,2	706,9					70,0
1644,1	1609,9	1575,8	1541,0	1500,9	1460,7	1416,6	1369,1	1317,6	1259,3	1192,6	1113,9	971,4					75,0

# A FAMAC APRESENTA O NOVO DIMENSIONADOR DE PRODUTOS

DESCUBRA  
MAIS  
ACESSANDO  
AQUI



## AMIGÁVEL

Telas intuitivas de fácil utilização, com instruções e dicas para melhorar o dimensionamento do produto correto.

## PREPARADO

Telas responsivas que podem ser acessadas em celulares (android ou iphone), tablets e computadores com sistema windows ou apple.

## DISPONÍVEL

Operando 24 horas por dia, disponível a qualquer momento e em qualquer lugar com acesso a internet.

## DESCUBRA

Acesse agora o site e descubra o novo sistema de dimensionamento da FAMAC.

**ON-LINE PARA CELULAR E COMPUTADOR**



The image displays three overlapping screenshots of the FAMAC dimensioning tool interface. The top screenshot shows the main menu with options: Início, Opção de Aplicação, Dados para cálculo, Curvas, Configuração do produto, and Produtos. The middle screenshot shows the 'Abastecimento Predial' (Residential Water Supply) configuration screen with the following fields:

- Vazão Q (l/s): Ex: 3.543
- Altura de sucção HS (m): Seleccione a opção \*
- Comprimento de sucção: Ex: 3.333
- Comprimento de recalço: Ex: 2.543
- Numero de andares: Ex: 3.543
- Frequência (Hz): Seleccione a opção \*
- Tensão (V): Seleccione a opção \*
- Diámetro da tubulação (mm): Seleccione a opção \*
- Material da tubulação: PVC
- Conexões Utilizadas: (empty field)

The bottom screenshot shows the 'Curvas de Desempenho Hidráulico' (Hydraulic Performance Curves) screen, featuring a graph of flow rate vs. head and a table of 'Modelos Encontrados' (Found Models):

Modelo	Q <sub>10</sub>	Q <sub>20</sub>	Q <sub>30</sub>	Q <sub>40</sub>	Q <sub>50</sub>
FAM-200	25.0	20.0	15.0	10.0	5.0
FAM-300	30.0	25.0	20.0	15.0	10.0
FAM-400	40.0	35.0	30.0	25.0	20.0
FAM-500	50.0	45.0	40.0	35.0	30.0



[DIMENSIONADOR.FAMAC.IND.BR](http://DIMENSIONADOR.FAMAC.IND.BR)



## 2 - Motobombas para piscina e hidromassagem



# SilenPlus

Standard		Opcional
	Tecnopolímero	-
	Tecnopolímero - Fechado	-
	GCB - 15 mm • - 19 mm	-
	2P, 60Hz, IP55	-





Inversor incorporado na versão Plus

	Volume da piscina	Economia de energia
Silen Plus 1M x Bomba 1,0cv velocidade fixa	30m <sup>3</sup>	até 84%
Silen Plus 1M x Bomba 1,0cv velocidade fixa	50m <sup>3</sup>	até 82%
Silen Plus 2M x Bomba 2,0cv velocidade fixa	100m <sup>3</sup>	até 72%
Silen Plus 3M x Bomba 3,0cv velocidade fixa	150m <sup>3</sup>	até 62%

Aplicações: Piscina.

Modelo	(cv)	Ø (mm)	RPM	Bitolas (mm)	Monofásico (v)	Altura Manométrica Total (mca)									Pressão Máx. (mca)	
						4	6	8	10	12	14	16	18	20		
Q - Tabela de Vazões (m <sup>3</sup> /h) - Vazões válidas para 0 mca de sucção.																
SilenPlus-1M	1,0	120	3500	50 x 50	220	*	20,1	18,1	15,8	13,1	9,3					15,0
SilenPlus-2M	2,0	122		63 x 63		29,0	26,4	23,5	20,1	16,1	10,3					15,0
SilenPlus-3M	3,0	128,5				39,9	37,6	35,3	32,7	29,7	26,5	22,7	18,0	11,6	21,0	

# Silen I / S / S2

Standard		Opcional
	Tecnopolímero	-
	Tecnopolímero - Fechado	-
	GCB - 15 mm • - 19 mm	-
	2P, 60Hz, IP55	-





Autoaspirante  
Sucção até 4 m

Aplicações: Piscina, cascata ornamental, placa evaporativa e hidroponia.

Modelo	(cv)	Ø (mm)	RPM	Bitolas (mm)	Monofásico (v)	Trifásico (v)	Altura Manométrica Total (mca) - * Nunca utilizar a motobomba nas faixas marcadas com asteriscos.											Pressão Máx. (mca)
							1	2	4	6	8	10	12	14	16	18	20	
Q - Tabela de Vazões (m <sup>3</sup> /h) - Vazões válidas para 0 mca de sucção.																		
•Silen-I-33-8	1/3	93	3500	50 x 50	115 ou 220	-	10,1	9,6	8,4	7,1	5,3	2,2					10,5	
•Silen-I-50-12	1/2	93					14,4	13,8	12,4	10,9	9,2	6,9	3,0					12,5
•Silen-I-100-15	1,0	93					18,1	17,3	15,8	14,1	12,2	10,0	7,0					14,0
Silen-S-100-18	1,0	110		*	*	21,0	19,5	17,8	16,0	13,8	11,1	6,9			17,0			
Silen-S-150-22	1,5	106		*	*	24,8	23,2	21,5	19,5	17,4	15,0	11,8	6,3		19,0			
Silen-S2-200-31	2,0	110		38,7	37,7	35,7	33,5	31,2	28,7	25,9	22,8	19,0	14,2		20,0			
Silen-S2-300-36	3,0	115	43,0	42,1	40,1	38,0	35,8	33,4	30,8	27,9	24,6	20,8	15,6	22,0				

# Iris / Silen

Standard		Opcional
	Tecnopolímero	-
	Tecnopolímero - Fechado	-
	GCB - 15 mm • - 19 mm	-
	2P, 60Hz, IP55	-



Autoaspirante  
Sucção até 4 m

Aplicações: Piscina, cascata ornamental, placa evaporativa e hidroponia.

Modelo	(cv)	Ø (mm)	RPM	Bitolas (mm)	Monofásico (v)	Altura Manométrica Total (mca) - * Nunca utilizar a motobomba nas faixas marcadas com asteriscos.										Pressão Máx. (mca)
						1	2	4	6	8	10	12	14	16		
Q - Tabela de Vazões (m <sup>3</sup> /h) - Vazões válidas para 0 mca de sucção.																
•Iris-400M	1/4	87	3500	50 x 50	115	9,4	8,7	7,4	5,7	3,6					9,7	
•Iris-500M	1/3	93			115 ou 220	10,1	9,6	8,4	7,1	5,3	2,2					10,5
•Iris-750M	1/2	93			115	14,4	13,8	12,4	10,9	9,2	6,9	3,0				12,5
•Iris-1000M	1,0	93			115	18,1	17,3	15,8	14,1	12,2	10,0	7,0				14,0
Silen-100M	1,0	110			115 ou 220	*	*	21,0	19,5	17,8	16,0	13,8	11,1	6,9	17,0	

## Conjunto Filtrante

Modelo	Bomba	(cv)	Vazão Nominal (m³/h)	Tempo de circulação				Carga de areia (kg)
				6h	8h	10h	12h	
				Volume da piscina (m³)				
F350	Iris-400M	1/4	2,7	16,2	21,6	27,0	32,4	35
	Iris-500M ou Silen-I-33-8	1/3	4,2	25,2	33,6	42,0	50,4	35
F450	Iris-500M ou Silen-I-33-8	1/3	4,2	25,2	33,6	42,0	50,4	50
	Iris-750M ou Silen-I-50-12	1/2	7,0	42,0	56,0	70,0	84,0	50
F550	Iris-750M ou Silen-I-50-12	1/2	7,0	42,0	56,0	70,0	84,0	100
	Iris-1000M ou Silen-I-100-15	1,0	10,0	60,0	80,0	100,0	120,0	100



Modelo	Bomba	(cv)	Vazão Nominal (m³/h)	Tempo de circulação				Carga de areia (kg)
				6h	8h	10h	12h	
				Volume da piscina (m³)				
F300	Iris-400M	1/4	2,7	16,2	21,6	27,0	32,4	25
	Iris-500M ou Silen-I-33-8	1/3	4,2	25,2	33,6	42,0	50,4	25
F400	Iris-500M ou Silen-I-33-8	1/3	4,2	25,2	33,6	42,0	50,4	50
	Iris-750M ou Silen-I-50-12	1/2	7,0	42,0	56,0	70,0	84,0	50
F500	Iris-750M ou Silen-I-50-12	1/2	7,0	42,0	56,0	70,0	84,0	100
	Iris-1000M ou Silen-I-100-15	1,0	10,0	60,0	80,0	100,0	120,0	100
F600	Iris-1000M ou Silen-I-100-15	1,0	10,0	60,0	80,0	100,0	120,0	160
	Silen-100M ou Silen-S-100-18	1,0	13,9	83,4	111,2	139,0	166,8	160
F750	Silen-100M ou Silen-S-100-18	1,0	13,9	83,4	111,2	139,0	166,8	240
	Silen-S-150-22	1,5	17,9	107,4	143,2	179,0	214,0	240
• F600 x2	Silen-S2-200-31	2,0	27,8	166,8	222,4	278,0	333,6	320
• F750 x2	Silen-S2-300-36	3,0	34,4	206,4	275,2	344,0	412,8	480



• Sistema montado com dois tanques.

## FHG - Hidromassagem

Standard		Opcional
	ABS	-
	Noryl - Semiaberto	-
	GCB - 5/8"	-
	2P, 60Hz, IP21	-



Aplicações: Banheira de hidromassagem e ofurô.

Modelo	(cv)	Ø (mm)	Bitolas (Pol)	Monofásico (V)	Altura Manométrica Total (mca)										Pressão Máx. (mca)	
					7	8	9	10	11	12	13	14	15			
					Q - Tabela de Vazões (m³/h) - Vazões válidas para 0 mca de sucção.											
FHG	1/2	96	32 X 32 (int.)	127/220	9,9	8,7	7,4	5,9	4,3	2,3						13,0
FHG	3/4	99	ou		11,1	10,0	8,9	7,8	6,5	4,7	2,7					14,0
FHG	1,0	107,5	40 x 40 (ext.)		12,5	11,6	10,7	9,6	8,5	7,2	5,8	4,5	3,0		17,0	

# 3 - Motobombas para combate a incêndio



NOVO

## MOTOBOMBAS ESPECIAIS



**Contate nossa engenharia de produtos**

(47) 3374-6000 [engenharia@famac.ind.br](mailto:engenharia@famac.ind.br)



Standard		Opcional
	GG30 - Rosca	Flange
	AI - Fechado	-
	GCB - 5/8"	-
	Graxa	-
	2P, 60Hz, IP21	-



Aplicações: Combate a incêndio. **Kit contraflanges incluso.**





Modelo	(cv)	 Ø (mm)	RPM	 Bitolas (Pol)	Monofásico (v)	Trifásico (v)	Altura Manométrica Total (mca) - * Nunca utilizar a motobomba nas faixas marcadas com asteriscos.																			Pressão Máx. (mca)
							2	4	6	8	10	12	14	16	18	20	22	24	26	28	30	32	34			
Q - Tabela de Vazões (m³/h) - Vazões válidas para 0 mca de sucção.																										
FSG-IN	3/4	85	3500	2 1/2" x 2 1/2"	127/220	220/380/440	28,2	23,9	19,1	13,7												11,0				
FSG-IN	3/4	100					22,2	20,0	17,7	15,1	12,3	9,0	5,0												16,0	
FSG-IN	3/4	115					*	*	*	*	*	11,4	9,2	7,1	4,8										20,0	
FSG-IN	1,0	120					23,5	21,8	20,0	18,3	16,5	14,7	12,8	10,8	8,5	6,1									23,0	
FSG-IN	1,5	95					30,6	27,4	24,0	20,5	16,8	12,3													15,0	
FSG-IN	1,5	100					*	*	*	25,3	22,2	18,4	13,6													16,0
FSG-IN	1,5	130					23,9	22,7	21,5	20,2	18,8	17,4	15,9	14,2	12,5	10,5	8,3	5,7							27,0	
FSG-IN	1,5	135					*	*	*	*	*	*	*	*	*	12,2	10,5	8,5	6,3	3,6						30,0
FSG-IN	2,0	105					33,7	31,8	29,6	27,4	24,8	22,0	18,8	14,8											19,0	
FSG-IN	2,0	115					*	*	*	*	*	*	23,6	20,2	16,1	10,9									22,0	
FSG-IN	2,0	142					24,2	23,3	22,4	21,4	20,3	19,2	18,1	16,8	15,5	14,1	12,6	11,0	9,1	7,2	5,0				33,0	
FSG-IN	2,0	143					*	*	*	*	*	*	*	*	*	*	*	13,7	12,0	10,2	7,9	5,0			34,0	
FSG-IN	3,0	130					38,6	37,8	36,8	35,5	33,8	31,8	29,6	27,3	24,8	22,1	19,2	15,9	12,1	7,3					30,0	
FSG-IN	3,0	142					*	*	*	*	*	*	*	*	*	*	*	18,5	15,6	12,5	9,0	4,9			34,0	
FSG-IN	4,0	140					*	*	*	39,1	38,0	36,7	35,1	33,2	31,1	28,9	26,4	23,7	20,7	16,9	12,5	7,2			34,0	
FSG-IN	4,0	148	*	*	*	*	*	*	*	*	*	*	*	*	21,1	18,9	16,2	12,9	8,9		37,0					



**Conheça a FAMAC**  
 Escaneie o Código QR com a câmera do celular  
 ou acesse nosso site [www.famac.ind.br](http://www.famac.ind.br)





Standard		Opcional
	GG20 - Rosca	Flange (ANSI B16.1)
	AI - Fechado	GG20
	GCB - 1" ● GCB - 1 3/8" (20 cv)	GCV, SSV
	Graxa	-
	2P, 60Hz, IP55	-

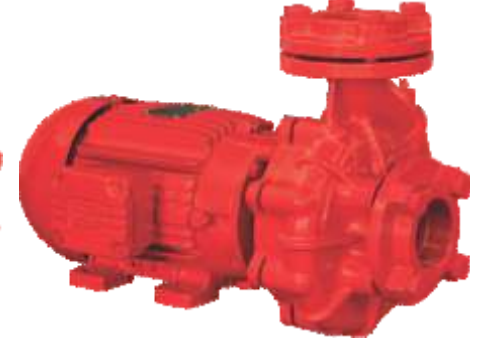
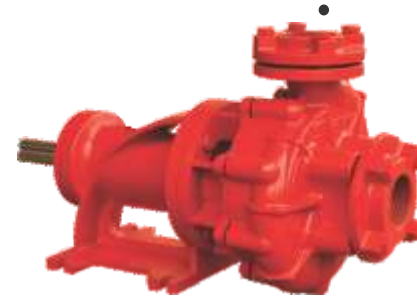

Aplicações: Combate a incêndio. Kit contraflanges incluso.

Modelo	(cv)	RPM	Bitolas (Pol)	Monofásico (v)	Trifásico (v)	Altura Manométrica Total (mca) - * Nunca utilizar a motobomba nas faixas marcadas com asteriscos.																					Pressão Máx. (mca)				
						3	6	9	12	15	18	21	24	27	30	33	36	39	42	45	48	51	54	57	60	63					
						Q - Tabela de Vazões (m³/h) - Vazões válidas para 0 mca de sucção.																									
FNI2	10,0	140	3500	2 1/2" x 2 1/2"	220/440	220/380/440 ou 380/660	112,7	112,4	112,1	109,9	105,4	97,3	85,5	69,5	45,3									30,0							
FNI2	10,0	145					*	*	*	*	*	104,0	92,1	78,9	63,6	35,6											32,0				
FNI2	10,0	155					104,9	104,1	102,1	99,3	94,8	88,0	80,3	71,5	61,2	48,6	32,7										36,0				
FNI2	10,0	160					*	*	*	*	*	*	84,3	78,2	69,6	58,9	45,1	25,9										39,0			
FNI2	10,0	180					87,0	84,0	80,9	77,6	74,1	70,4	66,5	62,3	57,8	52,7	46,9	40,1	32,4	23,8	13,4							48,0			
FNI2	10,0	185					*	*	*	*	*	*	*	*	*	*	*	38,7	37,1	31,5	23,4	13,1							51,0		
FNI2	12,5	145					113,1	112,6	111,8	110,7	108,1	102,2	93,3	82,4	66,0													29,0			
FNI2	12,5	150					*	*	*	*	*	*	105,3	99,2	90,9	79,1	62,8	35,9											34,0		
FNI2	12,5	170					*	*	104,8	103,1	100,8	97,4	92,8	87,2	80,9	73,8	65,4	55,1	41,1	23,3								45,0			
FNI2	12,5	175					*	*	*	*	*	*	*	*	*	*	64,7	61,4	54,0	42,8	27,3								48,0		
FNI2	12,5	190					88,5	86,5	84,0	81,1	78,2	74,8	71,2	67,3	63,2	58,8	54,2	48,9	43,3	37,1	30,2	22,2	13,0					54,0			
FNI2	12,5	195					*	*	*	*	*	*	*	*	*	*	*	*	*	36,7	33,8	30,0	22,6	13,8					58,0		
FNI2	15,0	150					114,9	113,8	112,4	110,6	108,2	104,5	98,8	91,5	82,1	68,5	44,4											35,0			
FNI2	15,0	160					*	*	*	*	*	*	*	108,9	99,7	89,3	76,4	58,9	32,0										41,0		
FNI2	15,0	180					*	*	*	*	*	*	101,1	97,0	92,2	86,7	80,5	73,5	65,4	56,1	43,8	28,2						51,0			
FNI2	15,0	185					*	*	*	*	*	*	*	*	*	*	*	*	66,9	60,3	51,2	39,9	24,3					54,0			
FNI2	15,0	202					84,4	83,8	83,2	82,4	81,3	79,7	77,8	74,7	71,7	68,2	64,4	60,3	55,4	49,9	43,7	36,8	29,4	22,0	15,1	9,0		65,0			
FNI2	15,0	205					*	*	*	*	*	*	*	*	*	*	*	*	*	*	*	*	*	*	33,4	25,3	17,4	10,1	68,0		
FN2B-IN	7,5	180					3500	2 1/2" X 2 1/2"	220/440	220/380/440 ou 380/660	23,9	22,2	20,4	18,5	16,4	13,9	10,8	6,9										62,0			
FN2B-IN	7,5	190									*	*	*	*	*	19,3	17,3	14,8	12,0	8,3											69,0
FN2B-IN	10,0	200	*	*	*	*					*	*	*	22,1	20,4	18,4	16,2	13,6	9,9								78,0				
FN2B-IN	10,0	190	*	*	*	*					*	*	*	*	*	21,3	19,2	16,3	11,3								77,0				
FN2B-IN	10,0	210	*	*	*	*					*	*	*	*	*	*	*	18,3	16,4	14,1	10,6						87,0				
FN2B-IN	12,5	210	*	*	*	*					*	*	*	24,2	23,0	21,7	20,2	18,6	16,8	14,4	11,5	7,5					87,0				
FN2B-IN	12,5	200	*	*	*	*					*	*	*	*	*	25,8	23,9	21,7	18,9	15,3	9,0						85,0				
FN2B-IN	12,5	214	*	*	*	*					*	*	*	*	*	*	*	22,3	20,5	18,4	16,2	13,6	10,4				93,0				
FN2B-IN	12,5	207	*	*	*	*					*	*	*	*	*	*	*	*	*	22,1	19,8	16,8	12,5				93,0				
FN2B-IN	15,0	200	*	*	*	*					36,9	35,4	33,9	32,1	30,2	28,1	25,8	23,1	20,0								81,0				
FN2B-IN	15,0	213	*	*	*	*					*	*	*	*	*	29,9	28,5	26,9	25,3	23,5	21,6	19,3	16,8	13,9	9,9		95,0				
FN2B-IN	15,0	214	*	*	*	*					*	*	*	*	*	*	*	*	*	*	*	*	23,7	21,6	18,9	16,4	4,3	98,0			
FN2F-IN	7,5	164	3500	2 1/2" X 2 1/2"	220/440	220/380/440 ou 380/660					37,9	35,3	32,8	27,1	20,1													44,0			
FN2F-IN	10,0	180									*	49,1	47,1	43,0	38,3	33,1	27,0														49,0
FN2F-IN	12,5	162									*	*	*	66,3	60,0	53,1	45,5	36,7	25,9												51,0
FN2F-IN	15,0	172					*	*	*	*	*	*	71,3	65,4	58,9	51,8	43,8	34,4									58,0				
•FN2F-IN	20,0	195					*	*	*	*	*	*	*	*	*	*	*	*	*	*	73,3	67,4	60,9	53,4	44,5			71,0			





Standard		Opcional
	GG30 - Rosca	Flange (ANSI B16.1)
	GG30 - Fechado	-
	GCB - 1 3/4"	-
	Graxa	-
	2P, 60Hz, IP55	-

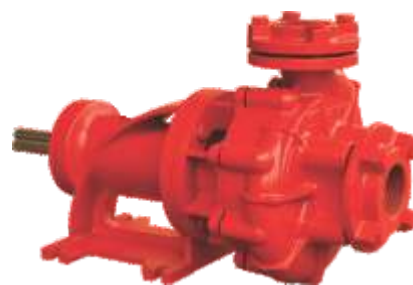

Aplicações: Combate a incêndio. **Kit contraflanges incluso.**

Modelo	(cv)	Ø (mm)	RPM	Bitolas (Pol)	Trifásico (v)	Altura Manométrica Total (mca) - * Nunca utilizar a motobomba nas faixas marcadas com asteriscos.																				Pressão Máx. (mca)					
						30	34	38	42	46	50	54	58	62	66	70	74	78	82	86	90	94	98	102	106		110	114	118	122	126
Q - Tabela de Vazões (m³/h) - Vazões válidas para 0 mca de sucção.																															
FNB-IN	20,0	190				74,8	70,8	66,5	61,9	56,9	51,2	44,7	36,7	26,3														67,0			
FNB-IN	20,0	195				*	*	*	68,3	63,0	57,6	51,7	45,2	37,4	27,4													71,0			
FNB-IN	25,0	200				84,9	81,4	77,9	74,0	69,8	65,2	60,1	54,3	47,4	39,0	27,0												75,0			
FNB-IN	25,0	210				*	*	*	*	*	*	70,1	64,6	58,8	52,7	46,3	39,4	30,1										83,0			
FNB-IN	30,0	214	3500	2 1/2" X 2 1/2"	220/380/440 ou 380/660	*	*	*	86,4	82,8	79,0	74,8	70,5	65,9	60,7	54,9	48,3	40,2	29,1									86,0			
FNB-IN	30,0	224				*	*	*	*	*	*	*	*	*	*	68,3	62,7	56,7	50,0	42,4	30,9							95,0			
FNB-IN	40,0	240				*	*	*	*	*	*	*	*	*	93,7	90,4	86,9	83,3	79,2	74,5	69,1	62,9	55,2	44,8	30,5			112,0			
FNB-IN	40,0	253				*	*	*	*	*	*	*	*	*	*	*	*	*	*	*	70,7	65,7	60,1	53,7	46,0	35,8	20,0		124,0		
FNB-IN	50,0	262				*	*	*	*	*	*	*	*	*	*	*	*	*	*	95,3	91,4	87,4	83,2	78,6	73,5	68,0	61,9	55,5	47,2	36,1	135,0

Modelo	(cv)	Ø (mm)	RPM	Bitolas (Pol)	Trifásico (v)	Altura Manométrica Total (mca) - * Nunca utilizar a motobomba nas faixas marcadas com asteriscos.																				Pressão Máx. (mca)						
						48	50	55	60	65	68	70	75	80	82	85	87	88	90	95	100	102	104	105	110		112	114	116	120	125	130
Q - Tabela de Vazões (m³/h) - Vazões válidas para 0 mca de sucção.																																
FNL1-IN	20,0	215				61,2	60,8	59,8	58,7	57,3	55,9	54,3	48,1	38,1	32,3													84,0				
FNL1-IN	20,0	220				*	*	*	*	*	*	*	*	*	49,5	45,1	37,9	32,6										88,0				
FNL1-IN	25,0	230				*	*	*	60,7	59,7	59,1	58,7	57,7	56,3	55,7	54,6	53,8	52,9	50,7	39,7								99,0				
FNL1-IN	25,0	235				*	*	*	*	*	*	*	*	*	*	*	*	*	53,1	49,8	40,4	26,9							103,0			
FNL1-IN	25,0	240	3500	2 1/2" x 2 1/2"	220/380/440 ou 380/660	*	*	*	*	*	*	*	*	*	*	*	*	*	*	48,6	43,6	36,7	32,2						108,0			
FNL1-IN	30,0	240				*	*	*	*	*	59,5	59,2	58,4	57,6	57,2	56,7	56,3	56,2	55,7	53,8	48,7	43,7	37,0	31,7				108,0				
FNL1-IN	30,0	245				*	*	*	*	*	*	*	*	*	*	*	*	*	*	55,5	53,5	51,1	49,7	34,2				110,0				
FNL1-IN	30,0	250				*	*	*	*	*	*	*	*	*	*	*	*	*	*	*	*	*	49,0	44,3	38,2	28,9			117,0			
FNL1-IN	40,0	264				*	*	*	*	*	*	*	*	*	*	*	*	*	*	59,5	58,9	58,4	58,1	56,9	56,5	56,0	55,5	54,4	51,7	38,6	25,5	133,0









## 4 - Motobombas multiestágios





Standard		Opcional
	GG20 - Rosca	-
	Br - Periférico	-
	GCB - 5/8"	GCV
	2P, 60Hz, IP21, eixo Inox 316	-







Opcional na cor vermelha.



**Aplicações:** Abastecimento residencial, predial, industrial, jardinagem, poço comum, lavagem, agricultura, nebulização e combate a incêndio.

Modelo	(cv)	Est.	Ø (mm)	RPM	Bitolas (Pol)	Monofásico (v)	Trifásico (v)	Altura Manométrica Total (mca)																	Pressão Máx. (mca)
								5	10	15	20	25	30	35	40	45	50	55	60	65	70	75	80	85	
								Q - Tabela de Vazões (m³/h) - Vazões válidas para 0 mca de sucção.																	
FPM	2,0	2	76	3500	1" x 1"	127/220	-	2,80	2,62	2,44	2,26	2,08	1,89	1,71	1,51	1,32	1,12	0,92	0,72	0,52	0,31	77,0			
FPM	3,0	2	76			127/220 ou 220/440	220/380/440	3,18	3,03	2,87	2,71	2,55	2,40	2,23	2,06	1,89	1,72	1,56	1,40	1,23	1,07	0,90	0,74	0,57	101,0

Standard		Opcional
	GG20 - Rosca	-
	Br - Fechado	-
	GCB - 17 mm	-
	2P, 60Hz, IP44	-







## 2XCm



**Aplicações:** Abastecimento residencial, predial, industrial, jardinagem, poço comum, transferência, lavagem, agricultura, irrigação, circulação e refrigeração.

Modelo	(cv)	Est	Ø (mm)	Bitolas (Pol)	Monofásico (v)	Altura Manométrica Total (mca)																	Pressão Máx. (mca)		
						3	6	9	12	15	18	21	24	27	30	33	36	39	42	45	48	51		54	57
						Q - Tabela de Vazões (m³/h) - Vazões válidas para 0 mca de sucção.																			
2XCm-25/160B	2,0	2	120	1 1/2" x 1"	127/220	8,7	8,4	8,1	7,7	7,4	7,0	6,6	6,2	5,8	5,3	4,8	4,2	3,6	2,9	1,8	48,0				
2XCm-25/160A	3,0	2	131	1 1/2" x 1"	220	10,0	9,8	9,5	9,3	9,0	8,8	8,5	8,2	7,9	7,5	7,2	6,8	6,4	5,9	5,4	4,9	4,3	3,5	2,5	61,0

Standard		Opcional
	AISI 304	-
	AISI 304 - Fechado	-
	GVS - HSIS2, 4 = 16 mm - HSIS8 = 20 mm	-
	2P, 60Hz, IP55	-



## HSIS



**Aplicações:** Abastecimento predial, industrial, transferência, agricultura, irrigação, nebulização, circulação, refrigeração e pressurização.



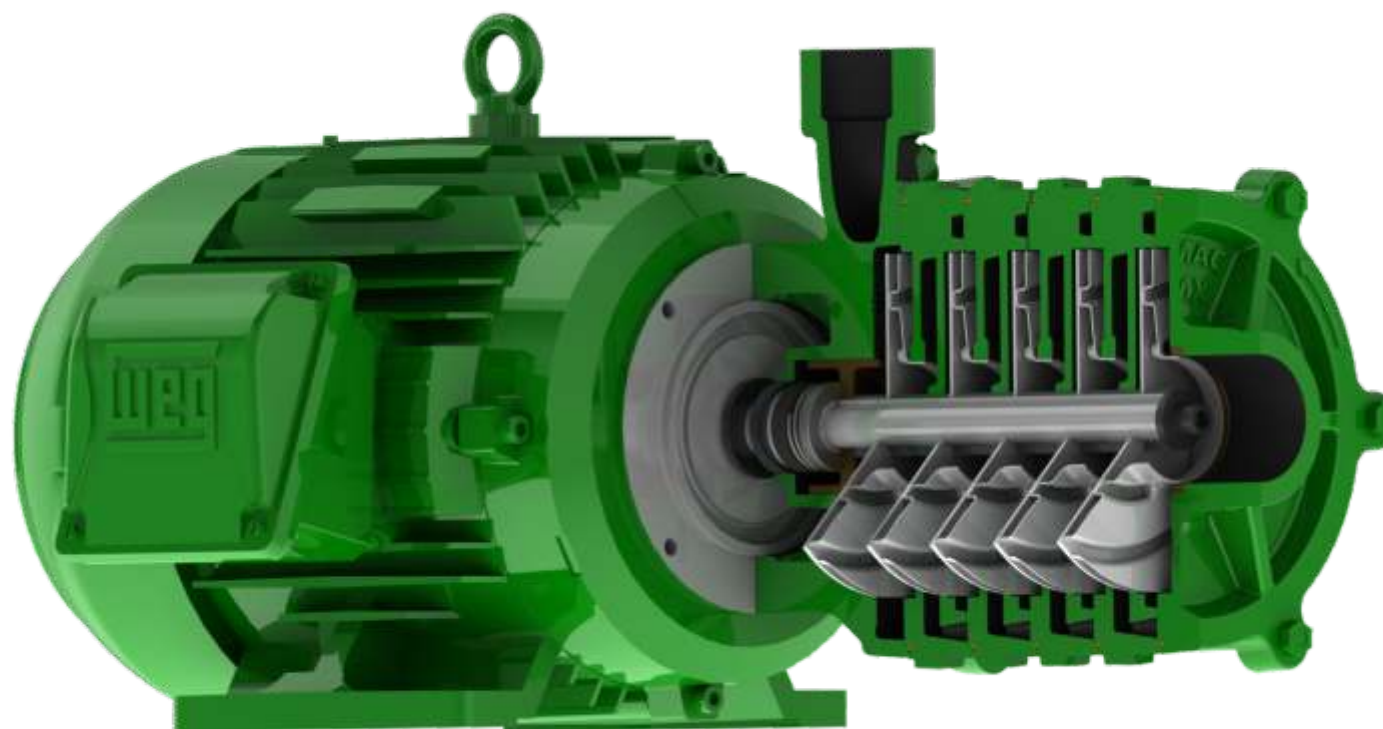

Modelo	(cv)	Est.	Ø (mm)	RPM	Bitolas (Pol)	Monofásico (v)	Altura Manométrica Total (mca)																	Pressão Máx. (mca)		
							3	6	9	12	15	18	21	25	30	35	40	45	50	55	60	65	70		75	80
							Q - Tabela de Vazões (m³/h) - Vazões válidas para 0 mca de sucção.																			
HSIS2-20	3/4	2	90	3500	1" x 1"	220	5,0	4,6	4,3	3,8	3,4	2,8	2,0	25,0												
HSIS2-40	1,5	4	90				5,1	4,9	4,7	4,5	4,3	4,1	3,9	3,6	3,2	2,7	2,3	1,6	50,0							
HSIS4-40	2,0	4	95				1 1/2" x 1"	13,7	13,1	12,5	11,9	11,3	10,7	10,2	9,4	8,5	7,5	6,5	5,3	4,0	57,0					
HSIS2-60	2,0	6	90				1" x 1"	5,0	4,9	4,9	4,8	4,7	4,6	4,5	4,4	4,3	4,1	3,9	3,7	3,4	3,1	2,7	2,2	1,5	0,8	80,0
HSIS8-30	3,0	3	96				2" x 1 1/2"	19,8	19,3	18,7	18,2	17,5	16,9	16,2	15,1	13,4	11,4	8,4	45,0							
HSIS4-60	3,0	6	95				1 1/2" x 1"	11,7	11,5	11,3	11,0	10,8	10,6	10,3	10,0	9,5	9,1	8,6	8,1	7,5	6,9	6,2	5,4	4,4	3,3	1,5

# LINHA FMX

COM ROTOR DE INOX



**Vazão até 36,5 m<sup>3</sup>/h.**  
**Pressão até 221 mca.**  
**Potência de 2,0 a 15,0 cv.**

Standard		Opcional
	GG20 - Rosca	-
	Inox 304 - Fechado	-
	GCB - 3/4"	GCV, SSV
	Graxa	-
	2P, 60Hz, IP21, Eixo em Inox 420	-



Opcional na cor vermelha.



**Aplicações:** Abastecimento predial, industrial, transferência, lavação, agricultura, irrigação, circulação, refrigeração, caldeira e combate a incêndio.

Modelo	(cv)	Est.	Final Ø (mm)		Inicial Ø (mm)		RPM	Bitolas (Pol)		Monofásico (v)	Altura Manométrica Total (mca) - * Nunca utilizar a motobomba nas faixas marcadas com asteriscos.											Pressão Máx. (mca)					
			Qt.	Tam.	Qt.	Tam.		10	15		20	25	30	35	40	45	50	55	60								
			Q - Tabela de Vazões (m³/h) - Vazões válidas para 0 mca de sucção.																								
FMX-M221-21	2,0	2	1	111	1	118	3500	2" X 1 1/2"		110-127/ 220-254	*	*	14,9	12,2	9,1	4,8							38,0				
FMX-M222-21	2,0	2	2	118	-	-					16,9	15,0	13,0	10,9	8,5	5,6										41,0	
FMX-M223-21	2,0	2	1	118	1	125					*	*	*	*	*	6,0	2,6									43,0	
FMX-M321-21	3,0	2	2	132	-	-					22,0	20,1	18,2	16,3	14,3	12,2	9,8	7,0	3,4								53,0
FMX-M322-21	3,0	2	2	125	-	-					*	*	*	*	*	15,0	11,8	7,7									51,0
FMX-M323-21	3,0	2	1	132	1	139					*	*	*	*	*	*	*	9,4	6,5	2,8							58,0
FMX-M331-21	3,0	3	1	111	2	118					*	*	*	*	*	*	*	*	8,0	5,5	2,0						62,0

Modelo	(cv)	Est.	Final Ø (mm)		Inicial Ø (mm)		RPM	Bitolas (Pol)		Trifásico (v)	Altura Manométrica Total (mca) - * Nunca utilizar a motobomba nas faixas marcadas com asteriscos.											Pressão Máx. (mca)					
			Qt.	Tam.	Qt.	Tam.		10	15		20	25	30	35	40	45	50	55	60								
			Q - Tabela de Vazões (m³/h) - Vazões válidas para 0 mca de sucção.																								
FMX-T221-21	2,0	2	1	111	1	118	3500	2" X 1 1/2"		220/380/440	19,0	16,9	14,7	12,2	9,1	4,9								38,0			
FMX-T222-21	2,0	2	1	118	1	125					*	*	*	*	*	6,0	2,6									43,0	
FMX-T321-21	3,0	2	2	132	-	-					21,8	20,0	18,2	16,3	14,3	12,2	9,8	7,1	3,5								53,0
FMX-T322-21	3,0	2	1	132	1	139					*	*	19,7	18,0	16,2	14,2	12,0	9,4	6,5	2,8							58,0
FMX-T331-21	3,0	3	1	111	2	118					20,0	18,8	17,5	16,2	14,7	13,2	11,6	10,0	8,0	5,5	2,0						62,0
FMX-T332-21	3,0	3	3	118	-	-					*	*	*	*	*	*	*	*	7,4	4,4							64,0









Standard		Opcional
	GG20 - Rosca	-
	Inox 304 - Fechado	-
	GCB - 1"	GCV, SSV
	Graxa	-
	2P, 60Hz, IP55, Eixo em Inox 420	-



Opcional na cor vermelha.







Aplicações: Abastecimento predial, industrial, transferência, lavação, agricultura, irrigação, circulação, refrigeração, caldeira e combate a incêndio.

Modelo	(cv)	Est.	Final Ø (mm)		Inicial Ø (mm)		RPM	Bitolas (Pol)		Monofásico (v)	Altura Manométrica Total (mca) - * Nunca utilizar a motobomba nas faixas marcadas com asteriscos.																						Pressão Máx. (mca)
			Qt.	Tam.	Qt.	Tam.		Q - Tabela de Vazões (m³/h) - Vazões válidas para 0 mca de sucção.																									
			50	60	70	80		90	95		100	105	110	115	120	125	130	135	140	145	150	155	160	165	170	175	180	185	190	195	200	205	
FMX-M1261	12,5	6	4	125	2	132	3500	2" X 1 1/2"	220-254/ 440-508	*	19,0	17,9	16,6	15,3	14,5	13,8	13,0	12,2	11,4	10,6	9,7	8,7	7,7	6,5	5,0	3,1	155,0						
FMX-M1262	12,5	6	4	132	2	139				*	*	*	*	*	*	*	*	*	*	*	10,4	9,6	8,8	8,0	7,1	6,0	4,9	3,4	173,0				
FMX-M1264	12,5	6	6	146	-	-				*	*	*	*	*	*	*	*	*	*	*	*	7,0	6,3	5,6	4,8	3,9	3,0	2,0	0,8	178,0			
FMX-M1266	12,5	6	4	139	2	146				*	*	*	*	*	*	*	*	*	*	*	*	*	*	*	*	*	*	*	*	5,6	4,3	2,7	200,0
FMX-M1271	12,5	7	3	118	4	125				18,1	17,1	16,2	15,2	14,0	13,4	12,7	12,0	11,3	10,6	9,9	9,1	8,3	7,4	6,4	5,2	4,0	2,2	158,0					
FMX-M1272	12,5	7	7	118	-	-				*	*	*	*	*	*	*	*	*	10,9	10,0	9,1	8,1	7,0	5,8	4,5	2,7	161,0						
FMX-M1273	12,5	7	7	125	-	-				*	*	*	*	*	*	*	*	*	*	*	8,3	7,3	6,3	5,0	3,5	166,0							
FMX-M1275	12,5	7	1	132	6	132				*	*	*	*	*	*	*	*	*	*	*	*	*	*	*	*	*	6,9	5,9	4,6	2,9	195,0		
FMX-M1276	12,5	7	7	139	-	-				*	*	*	*	*	*	*	*	*	*	*	*	*	*	*	6,3	5,7	5,1	4,4	3,7	2,9	2,1	1,2	201,0
FMX-M1541	15,0	4	4	146	-	-				*	24,8	23,2	21,6	19,7	18,7	17,7	16,6	15,4	14,1	12,9	11,4	9,8	7,8	5,6	147,0								
FMX-M1542	15,0	4	4	153	-	-				*	*	*	*	*	*	*	*	*	18,3	17,0	15,7	14,3	12,8	11,2	9,2	6,7	155,0						
FMX-M1551	15,0	5	1	139	4	146				*	22,0	20,9	19,8	18,6	18,0	17,3	16,6	16,0	15,3	14,5	13,8	13,0	12,2	11,3	10,3	9,3	8,2	7,0	5,6	4,0	178,0		
FMX-M1552	15,0	5	5	146	-	-				*	*	*	*	*	*	*	*	*	*	*	13,3	12,5	11,6	10,7	9,7	8,7	7,5	6,2	4,7	2,8	180,0		
FMX-M1553	15,0	5	2	146	3	153				*	*	*	*	*	*	*	*	*	*	*	*	*	11,1	10,1	9,0	7,9	6,4	4,7	2,2	182,0			
FMX-M1554	15,0	5	2	146	3	153				*	*	*	*	*	*	*	*	*	*	*	*	*	*	*	*	10,0	8,7	7,3	5,7	3,7	196,0		
FMX-M1561	15,0	6	2	125	4	132				*	*	*	*	*	*	*	*	*	14,8	14,0	13,2	12,3	11,4	10,4	9,3	8,0	6,5	4,5	171,0				
FMX-M1562	15,0	6	4	139	2	146				*	*	*	*	*	*	*	*	*	*	*	*	*	*	*	10,2	9,4	8,6	7,7	6,8	5,6	4,3	2,6	200,0
FMX-M1563	15,0	6	3	139	3	146				*	*	*	*	*	*	*	*	*	*	*	*	*	*	*	*	8,9	8,0	7,0	5,8	4,5	2,8	206,0	
FMX-M1564	15,0	6	6	146	-	-				*	*	*	*	*	*	*	*	*	*	*	*	*	*	*	*	8,5	7,5	6,5	5,2	3,6	206,0		
FMX-M1565	15,0	6	3	146	3	153				*	*	*	*	*	*	*	*	*	*	*	*	*	*	*	*	*	*	*	*	7,8	6,7	5,5	3,9





# FMG-1 - Rotor de Alumínio

Standard		Opcional
	GG20 - Rosca	-
	Al - Fechado	Br
	GCB - 1"	GCV, SSV
	Graxa	-
	2P, 60Hz, IP55	•IP21



Opcional na cor vermelha.



PROGRAMA BRASILEIRO DE ETIQUETAGEM



**Aplicações:** Abastecimento predial, industrial, transferência, lavagem, agricultura, irrigação, circulação, refrigeração, caldeira e combate a incêndio.





Modelo	(cv)	Est.	RPM	Bitolas (pol)	Monofásico (V)	Trifásico (V)	Altura Manométrica Total (mca) - *Nunca utilizar a motobomba nas faixas marcadas com asteriscos																												Pressão Máx (mca)								
							10	15	20	25	30	35	40	45	50	55	60	65	70	75	80	85	90	95	100	105	110	115	120	125	130	135	140	145		150	155	160	165				
							Q - Tabela de Vazões (m³/h) - Vazões válidas para 0 mca de sucção																																				
FMG-VZ	3,0	2	112	3500	2" X 1 1/2"	127/220	220/380/440	22,7	21,0	19,1	17,0	14,5	11,5	7,3																									43,0				
• FMG	3,0	2	134					*	*	*	12,0	11,1	9,8	8,1	6,2	3,9																									56,0		
• FMG	3,0	2	136					*	*	*	13,1	11,7	10,2	8,6	6,8	4,6																									57,0		
FMG	3,0	2	139					17,1	15,8	14,5	13,1	11,7	10,2	8,6	6,8	4,7	1,7																							57,0			
FMG	3,0	2	142					*	*	*	*	*	*	*	8,6	7,0	5,1	2,6																							64,0		
FMG-VZ	4,0	2	122					*	24,0	22,2	20,3	18,1	15,7	12,8	9,1																										50,0		
FMG	4,0	2	142					*	*	*	16,0	14,9	13,7	12,3	10,9	9,2	7,3	4,6																							65,0		
FMG	4,0	2	148					*	*	*	*	*	*	*	10,8	9,2	7,4	5,0																							71,0		
FMG	4,0	3	124					*	*	*	*	*	*	13,0	12,1	11,0	9,8	8,5	6,9	4,8																					75,0		
FMG	4,0	3	130					*	*	*	*	*	*	*	*	9,7	8,8	7,8	6,7	5,3	3,5																				84,0		
FMG-VZ	5,0	2	137					*	*	*	*	26,1	24,0	21,8	19,6	17,2	14,4	10,8																							65,0		
FMG-VZ	5,0	2	139					*	*	*	*	*	*	*	*	16,5	14,1	9,4																							69,0		
FMG	5,0	2	151					*	*	*	16,2	15,8	15,2	14,7	14,1	13,3	12,1	10,3	8,0	5,1																					75,0		
FMG-VZ	5,0	3	116					*	23,1	22,1	20,9	19,7	18,4	17,0	15,4	13,7	11,8	9,4	6,2																						68,0		
FMG	5,0	3	135					*	*	*	*	*	*	*	12,6	11,9	11,2	10,4	9,6	8,7	7,6	6,4	4,9	2,5																		92,0	
FMG	5,0	3	140			*	*	*	*	*	*	*	*	*	*	*	*	*	7,7	7,2	6,4	4,7																		96,0			
FMG	5,0	4	126			*	*	*	*	*	*	*	*	*	*	*	*	*	9,3	8,5	7,7	6,7	5,6	4,3	2,1															107,0			
FMG	5,0	4	132			*	*	*	*	*	*	*	*	*	*	*	*	*	*	*	*	*	6,7	5,8	4,7	3,1														115,0			
FMG-VZ	6,0	3	122			*	*	24,3	23,2	22,1	20,9	19,7	18,3	16,8	15,2	13,4	11,3	8,8	4,9																					77,0			
FMG	6,0	3	140			*	*	*	*	*	*	*	*	*	13,3	12,3	11,3	10,2	9,0	7,5	5,8	3,3																		98,0			
FMG	6,0	3	145			*	*	*	*	*	*	*	*	*	*	*	*	*	10,8	9,6	8,2	6,6	4,5																	104,0			
FMG	6,0	4	132			*	*	*	*	*	*	*	*	*	*	*	*	*	10,4	9,6	8,8	7,9	6,9	5,7	4,2	1,9													112,0				
FMG	6,0	4	136			*	*	*	*	*	*	*	*	*	*	*	*	*	*	*	*	*	8,1	7,1	6,1	4,9	3,3													120,0			
FMG-VZ	7,5	2	149			*	*	34,7	33,1	31,5	29,8	28,0	26,1	24,1	21,9	19,6	16,9	13,6	9,0																					78,0			
FMG-VZ	7,5	3	128			*	*	*	*	*	24,0	22,9	21,7	20,4	19,1	17,6	16,0	14,2	12,1	9,4	5,7																				88,0		
FMG-VZ	7,5	3	135			*	*	*	*	*	*	*	*	*	21,0	19,7	18,4	16,9	15,1	13,1	10,5																				95,0		
FMG	7,5	3	148			*	*	*	*	*	*	*	*	*	14,8	14,1	13,3	12,5	11,6	10,6	9,5	8,2	6,5	3,9																	112,0		
FMG	7,5	3	151			*	*	*	*	*	*	*	*	*	*	*	*	*	12,8	11,7	10,4	9,1	7,4	5,4	2,2																117,0		
FMG	7,5	4	140			*	*	*	*	*	*	*	*	*	*	*	*	*	10,7	10,1	9,5	8,9	8,2	7,4	6,6	5,5	4,2														130,0		
FMG	7,5	4	144			*	*	*	*	*	*	*	*	*	*	*	*	*	*	*	*	*	8,4	7,6	6,8	5,9	4,7	3,1													138,0		
FMG	7,5	5	133			*	*	*	*	*	*	*	*	*	*	*	*	*	*	*	*	*	9,3	8,8	8,3	7,7	7,1	6,4	5,6	4,8	3,7	2,2									143,0		
FMG	7,5	5	136			*	*	*	*	*	*	*	*	*	*	*	*	*	*	*	*	*	*	*	*	*	6,8	6,0	5,2	4,3	3,3	1,7										152,0	
FMG	7,5	5	139			*	*	*	*	*	*	*	*	*	*	*	*	*	*	*	*	*	*	*	*	*	*	*	*	*	*	*	*	*	*	*	*	*	*	*		162,0	
FMG-VZ	10,0	3	142			*	*	*	*	*	*	*	*	26,4	25,1	23,7	22,4	21,0	19,6	18,2	16,7	15,0	12,9	10,3																			105,0
FMG	10,0	3	148			16,8	16,7	16,6	16,4	16,3	16,1	15,9	15,7	15,4	15,1	14,6	14,1	13,6	13,0	12,2	11,3	10,2	8,9	6,9	4,5																111,0		
FMG-VZ	12,5	3	139	25,5	25,4	25,3	25,1	25,0	24,9	24,7	24,6	24,4	24,1	23,5	22,5	21,2	19,8	18,3	16,6	14,6	12,2	9,5	4,6																	107,0			
FMG-VZ	15,0	4	142	*	*	*	*	*	*	26,2	25,6	25,0	24,5	23,9	23,3	22,6	22,0	21,3	20,5	19,8	19,0	18,2	17,3	16,4	15,4	14,3	13,0	11,5	9,3										145,0				







# FMG-4 - Rotor de Ferro

Standard		Opcional
	GG20 - Flange (DIN 2501 PN16)	-
	GG20 - Fechado	-
	GSB - 1 3/4"	GCV, SSV
	2P, 60Hz, IP55, Eixo de Inox 420	-







**Aplicações:** Abastecimento predial, industrial, transferência, lavação, agricultura, irrigação, circulação, refrigeração, caldeira e combate a incêndio. **Kit contraflanges incluso.**

Modelo	(cv)	Est.	Ø (mm)	RPM	Bitolas (Pol)	Trifásico (v)	Altura Manométrica Total (mca). * Nunca utilizar a motobomba nas faixas marcadas com asteriscos.																				Pressão Máx. (mca)			
							60	65	70	75	80	85	90	95	100	105	110	115	120	125	130	135	140	145	150	155		160	165	170
Q - Tabela de Vazões (m³/h) - Vazões válidas para 0 mca de sucção.																														
FMG-4260	60,0	2	170	3500	3" X 2 1/2"	220/380/440 ou 380/660	135,0	130,0	125,0	119,4	113,9	108,0	101,2	93,3	83,9													106,0		
FMG-4260	60,0	2	179				*	*	*	*	*	*	*	123,0	114,1	105,3	95,7	81,7												121,0
FMG-4275	75,0	2	179				140,1	138,7	137,3	136,0	134,2	131,3	127,5	122,2	114,1	105,2	95,7	81,6												121,0
FMG-4375	75,0	3	160				*	*	*	*	*	123,3	119,2	115,2	111,1	106,9	102,2	97,4	92,6	87,0	80,3									138,0
FMG-4375	75,0	3	170				*	*	*	*	*	*	*	*	*	*	*	*	*	*	101,6	96,2	90,4	83,9	75,1					160,0
FMG-43100	100,0	3	179				*	*	*	*	*	*	*	139,2	138,2	137,3	136,4	135,5	134,2	132,2	130,3	127,5	124,3	120,0	114,1	108,3	102,3	95,7	87,0	73,1

Modelo	(cv)	Est.	Ø (mm)	RPM	Bitolas (Pol)	Trifásico (v)	Altura Manométrica Total (mca). * Nunca utilizar a motobomba nas faixas marcadas com asteriscos.																				Pressão Máx. (mca)			
							140	145	150	155	160	165	170	175	180	185	190	195	200	205	210	215	220	225	230	235				
Q - Tabela de Vazões (m³/h) - Vazões válidas para 0 mca de sucção.																														
FMG-44100	100,0	4	165	3500	3" X 2 1/2"	220/380/440 ou 380/660	115,2	112,0	108,7	105,4	102,0	98,5	94,5	90,4	85,6	80,3	74,9	66,4										198,0		
FMG-44100	100,0	4	170				*	*	*	*	*	*	*	*	*	101,4	97,5	93,3	88,8	83,8	77,7	66,8								213,0
FMG-44125	125,0	4	179				*	*	*	*	*	*	*	*	*	128,9	125,1	121,2	117,4	113,6	109,4	105,3	100,9	95,7	89,5	81,7	65,3		242,0	

Standard		Opcional
	GG20 - Flange tipo soldável	-
	GG20 - Fechado	-
	SSB	-
	Graxa	-
	2P, 4P 60Hz, IP55	-



# DMM



**Aplicações:** Abastecimento predial, industrial, transferência, lavação, agricultura, irrigação, circulação, refrigeração, caldeira e combate a incêndio. **Kit contraflanges não incluso.**

Modelo	(cv)	Est.	Ø (mm)	RPM	Bitolas (mm)	Trifásico (v)	Altura Manométrica Total (mca). * Nunca utilizar a motobomba nas faixas marcadas com asteriscos.																		Pressão Máx. (mca)		
							70	75	80	85	90	95	100	105	110	115	120	125	130	135	140	145					
Q - Tabela de Vazões (m³/h) - Vazões válidas para 0 mca de sucção.																											
D46/30/2	40,0	2	164	3500	80 x 65	220/380/440 ou 380/660	70,0	64,6	58,7	52,0	44,2	34,6															102,0
D46/30/3	50,0	3	164	3500			*	*	*	*	*	*	*	69,3	66,5	63,5	60,3	56,8	53,1	48,9	44,1	38,2					152,0
D85/45/2	75,0	2	200	3500			100 x 100	*	*	*	*	*	*	123,7	117,8	111,5	104,8	97,5	89,8	81,1	71,5	60,5	47,1				152,0

Modelo	(cv)	Est.	Ø (mm)	RPM	Bitolas (Pol)	Trifásico (v)	Altura Manométrica Total (mca). * Nunca utilizar a motobomba nas faixas marcadas com asteriscos.										Pressão Máx. (mca)							
							135	140	145	150	155	160	165	170	175	180		185	190	195				
Q - Tabela de Vazões (m³/h) - Vazões válidas para 0 mca de sucção.																								
D46/30/4	75,0	4	164	3500	80 x 65	220/380/440 ou 380/660	72,6	70,0	67,3	64,6	61,7	58,6	55,5	51,9	48,2	44,2	39,8	34,6	28,3					203,0
D155/30/4200,0	4	305	1750	150 x 150			*	*	*	230,1	215,9	200,7	184,4	166,9	147,5	125,9	99,9	67,9						195,0

Modelo	(cv)	Est.	Ø (mm)	RPM	Bitolas (Pol)	Trifásico (v)	Altura Manométrica Total (mca). * Nunca utilizar a motobomba nas faixas marcadas com asteriscos.										Pressão Máx. (mca)								
							225	230	235	240	250	260	270	280	290	300		310							
Q - Tabela de Vazões (m³/h) - Vazões válidas para 0 mca de sucção.																									
D155/67/3	300,0	3	235	3500	150 x 150	220/380/440 ou 380/660	237,4	232,7	227,9	222,9	212,6	201,6	189,9	177,1	163,1	147,4	129,0								328,0



**Informações Técnicas:**

- Temperaturas do líquido bombeado: -15 até 95°C
- Temperatura máxima ambiente: 40°C;
- Pressão máxima admitida na entrada da bomba: 100 mca;
- Rotor, divisor, eixo, luva do eixo e cilindro: AISI304;
- Mancal inferior do eixo: carbeto de tungstênio;
- Base de apoio e intermediário: ferro fundido ASTM25
- Câmara de selagem em AISI 304
- Selo mecânico tipo cartucho de carbeto de tungstênio/grafite, com partes metálicas em AISI304 e elastômero em viton;
- Juntas de borracha do flange em NR; anel de vedação do cilindro em nylon;
- Contraflanges inclusas
- Partes metálicas em contato com líquido em AISI304

\* Norma DIN 2501,2502, 2503.

Altura Manométrica Total (mca) - * Nunca utilizar a motobomba nas faixas marcadas com asteriscos.																														Pressão Máx. (mca)			
55	60	65	70	75	80	85	90	95	100	105	110	115	120	125	130	135	140	145	150	155	160	165	170	175	180	185	190	195	200		205		
<b>Q - Tabela de Vazões (m³/h) - Vazões válidas para 0 mca de sucção.</b>																														19,0			
																														38,0			
																														57,0			
*	2,1	1,8	1,4	0,9																										80,0			
*	*	*	*	1,8	1,6	1,3	1,0	0,5																						98,0			
*	*	*	*	*	*	2,1	1,9	1,7	1,4	1,1	0,8																			117,0			
*	*	*	*	*	*	*	*	*	*	*	1,9	1,8	1,7	1,6	1,4	1,2	0,9													148,0			
*	*	*	*	*	*	*	*	*	*	*	*	*	*	*	*	*	*	*	*	*	1,9	1,8	1,7	1,6	1,4	1,3	1,1	0,8			195,0		
																														28,0			
																														40,0			
																														55,0			
2,9	2,6	2,2	1,7	1,1																										82,0			
3,3	3,1	2,8	2,5	2,2	1,9	1,4	0,9																							95,0			
4,3	4,1	4,0	3,9	3,7	3,6	3,4	3,3	3,1	3,0	2,8	2,6	2,4	2,2	1,9	1,7	1,4	1,1	0,6												149,0			
																														17,5			
																														35,0			
																														52,0			
3,0	2,4	1,6																												69,0			
4,4	4,1	3,8	3,4	3,1	2,6	2,1	1,5																							95,0			
*	5,0	4,8	4,6	4,4	4,2	4,0	3,7	3,5	3,2	2,9	2,6	2,2	1,8	1,2																130,0			
*	*	*	*	5,0	4,9	4,7	4,6	4,4	4,2	4,1	3,9	3,7	3,5	3,3	3,0	2,8	2,5	2,2	1,9	1,5											165,0		
																														28,0			
																														42,0			
																														55,0			
4,6	3,5	2,1																												70,0			
7,7	7,2	6,6	6,0	5,4	4,6	3,8	2,8																							98,0			
*	*	8,3	8,0	7,6	7,3	6,9	6,6	6,2	5,7	5,3	4,8	4,3	3,7	3,1	2,3															139,0			
*	*	*	*	*	*	*	8,9	8,7	8,5	8,3	8,0	7,8	7,5	7,3	7,0	6,7	6,4	6,1	5,7	5,3	4,9	4,4	3,9	3,3	2,7								197,0
																														30,0			
																														45,0			
7,2																														60,0			
*	13,5	12,5	11,3	10,0	8,4	6,4																								90,0			
*	*	*	*	14,2	13,5	12,8	12,0	11,2	10,2	9,2	7,9	6,3																		119,0			
*	*	*	*	*	*	*	*	*	*	*	*	13,9	13,4	13,0	12,5	12,0	11,5	10,9	10,3	9,7	9,0	8,3	7,4	6,4								185,0	
*	*	*	*	*	*	*	*	*	*	*	*	*	*	*	*	14,0	13,6	13,2	12,8	12,4	11,9	11,5	11,0	10,5	9,9	9,3	8,7	8,0	7,2	6,3	216,0		



**Informações Técnicas:**

- Temperaturas do líquido bombeado: -15 até 95°C
- Temperatura máxima ambiente: 40°C;
- Pressão máxima admitida na entrada da bomba: 100 mca;
- Rotor, divisor, eixo, luva do eixo e cilindro: AISI304;
- Mancal inferior do eixo: carbeto de tungstênio;
- Base de apoio e intermediário: ferro fundido ASTM25
- Câmara de selagem em AISI 304
- Selo mecânico tipo cartucho de carbeto de tungstênio/grafite, com partes metálicas em AISI304 e elastômero em viton;
- Juntas de borracha do flange em NR; anel de vedação do cilindro em nylon;
- Contraflanges inclusas
- Partes metálicas em contato com líquido em AISI304

\* Norma DIN 2501,2502, 2503.

Altura Manométrica Total (mca) - * Nunca utilizar a motobomba nas faixas marcadas com asteriscos.																														Pressão Máx. (mca)				
85	90	95	100	105	110	115	120	125	130	135	140	145	150	155	160	165	170	175	180	185	190	195	200	205	210	215	220	225	230		234	240	245	
<b>Q - Tabela de Vazões (m³/h) - Vazões válidas para 0 mca de sucção.</b>																																		
23,4	22,0	20,4	18,6	16,5	14,0	10,2																												
26,4	25,4	24,4	23,3	22,1	20,8	19,4	17,7	15,8	13,3	10,1																								
28,0	26,3	24,5	22,5	20,3	17,7	14,3																												
*	*	32,0	31,0	29,9	28,8	27,6	26,3	25,0	23,6	22,0	20,3	18,3	16,0	13,2																				
*	*	*	*	*	*	*	31,8	31,0	30,1	29,2	28,3	27,3	26,3	25,3	24,1	22,9	21,7	20,3	18,8	17,0	15,0	12,3												
35,1	32,1	28,7	24,5	19,2																														
43,1	41,4	39,5	37,5	35,4	33,1	30,5	27,6	24,1	19,5																									
*	*	*	48,4	47,2	45,9	44,7	43,4	42,1	40,7	39,3	37,8	36,2	34,6	32,9	31,0	29,0	26,9	24,5	21,8	18,5														
*	*	*	*	*	48,1	47,2	46,3	45,4	44,5	43,5	42,5	41,4	40,3	39,1	38,0	36,7	35,3	33,9	32,4	30,7	28,8	26,6	24,0	20,7										
*	*	*	*	*	*	*	*	47,9	47,0	46,2	45,3	44,4	43,5	42,5	41,5	40,5	39,5	38,4	37,3	36,2	35,0	33,7	32,4	31,0	29,4	27,9	26,2	24,4	22,1	19,4	16,0			
*	64,9	62,5	60,2	57,6	54,8	51,5	47,9	43,5	38,5	31,1																								
*	*	*	*	*	*	*	64,2	62,0	59,9	57,8	55,4	52,9	50,3	47,3	44,0	40,5	36,0	30,7	23,9															
*	*	*	*	*	*	*	*	*	*	*	65,2	63,5	61,8	60,0	58,2	56,3	54,4	52,3	50,2	48,0	45,7	43,2	40,4	37,3	33,6	29,1								
80,2	74,3	67,9	60,9	53,0	47,3	31,8																												
100,7	97,5	94,0	90,3	86,4	82,5	78,4	74,1	69,7	65,0	60,1	54,9	48,8	41,7	32,5																				
98,7	91,4	83,5	74,7	62,7																														
122,4	118,4	114,3	109,9	105,3	100,4	95,1	89,5	83,2	76,3	68,3	58,3																							

## 5 -Sistemas de pressurização



Pressão constante  
**ESYBOX MINI³**  
**ESYBOX**

Pág. 63

Pág. 64



Pressão constante  
**ESYBOX MAX**

Pág. 65



Pressão constante  
**ESYBOX DIVER**

Pág. 67

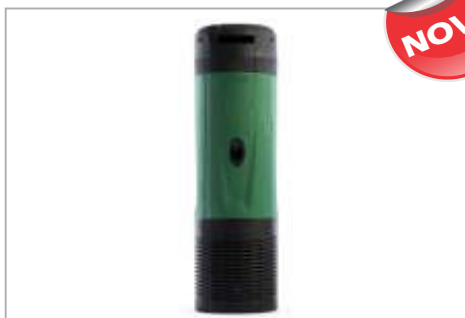

Pressão variável  
**DTRON**

Pág. 69



Pressão constante  
**INVERTER**

Pág. 73



Pressão variável  
**CONTROL/PRESSOSTATO**

Pág. 74

Os sistemas de pressurização Famac foram desenvolvidos especialmente para pressurizar a rede de abastecimento de água de residências, prédios, hotéis e condomínios. Proporcionam mais conforto no uso das diversas demandas de água, abastecimento adequado e com pressões controladas automaticamente. Também podem ser usados em indústrias e irrigações. Utilizam componentes de alta tecnologia e eficiência, o que proporciona economia de energia e água.

**São utilizados diferentes tipos de acionamento das motobombas para atender as mais diferentes necessidades do mercado.**



**Pressostato:** é um dispositivo que monitora a pressão da rede hidráulica e liga a motobomba quando a pressão atingir um valor mínimo configurado pela fábrica, e desliga a motobomba quando a pressão atingir o valor máximo configurado.

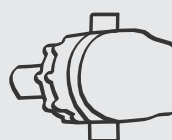

**Controlador automático:** é um dispositivo que utiliza sensores de pressão e vazão para monitorar a rede hidráulica e ligar a motobomba quando a pressão diminuir até o valor pré configurado e desligar quando não tiver mais consumo. Isso protege a motobomba contra funcionamento a seco.



**Inversor de frequência:** é um dispositivo que monitora a pressão da rede hidráulica, aumentando ou diminuindo a velocidade da motobomba conforme o consumo de água na rede, mantendo assim a pressão configurada sempre constante, gerando economia de água e energia.

# ESYBOX MINI<sup>3</sup>

SISTEMA ELETRÔNICO DE PRESSÃO CONSTANTE



## DADOS TÉCNICOS

### Campo de aplicação:

Vazão até 80 l/min; pressão até 55 m.

**Requisitos do líquido:** limpo, livre de sólidos ou contaminantes abrasivos, não viscoso, não agressivo, não cristalizado e quimicamente neutro.

**Temperatura do líquido:** de 0°C a +40°C.

**Máxima profundidade de sucção:** 8 metros.

**Máxima temperatura ambiente:** +50°C.

**Máxima pressão de trabalho:** 7,5 bar (750 kPa).

**Grau proteção motor:** IPX4.

**Classe de isolamento:** F.

**Instalação:** Posição fixa horizontal ou vertical.



### Acessório:

**Esywall** - Acessório para fixação na parede, com sistema antivibração incluso.



1 kg

O **Esybox Mini<sup>3</sup>** é uma motobomba com sistema de **pressão constante** incorporado, também conhecido como **pressurizador**. Essa pressão é ajustável entre 1 e 5,5 bar (equivalentes a 10 e 55 Metros de Coluna de Água (mca), respectivamente). É, também, uma bomba **autoaspirante** com capacidade de aspirar em uma profundidade de **8 metros** em **menos de 5 minutos**. Ele é equipado com todas as **proteções de segurança** existentes no mercado, para garantir que a bomba se proteja em situações como *funcionamento a seco*, *baixas temperaturas* (anticongelamento), *picos de voltagem*, *anticiclo*, entre outros.

O aparelho é **muito silencioso** devido a **refrigeração do motor a água**, aos **pés antivibratórios** e a **eletrônica de ponta**. Essa refrigeração do motor permite a **instalação em espaços fechados** como armários ou caixas, que não possuam muita troca de ar. Tem dupla entrada de sucção e dupla saída de recalque permitindo a **instalação vertical ou horizontal**, e, com o suporte **Esywall** permite a **instalação na parede**, economizando ainda mais espaço. Portanto, graças ao seu tamanho **compacto**, a instalação é possível em locais de **espaço reduzido**.

Todos os parâmetros e o status operacional são exibidos no **display LCD de alta resolução**, no qual é possível ajustar como desejado.

É **indicado para aplicações** em construções de **pequeno porte**, como geminados e casas de até 2 andares e também, para jardinagem e irrigação com água potável.

## CARACTERÍSTICAS:

- bomba multiestágio autoaspirante,
- variador de velocidade eletrônico (inversor, inverter, VFD),
- sensor de pressão,
- fluxostato,
- display LCD ajustável de alta resolução,
- válvula de retenção antiretorno e
- vaso de expansão de 1 litro.

Modelo	(cv)	Bitolas (pol)	Monofásico (v)	Altura Manométrica Total (mca)																Pressão Máx. (mca)
				10	12	14	16	18	20	22	24	26	28	30	35	40	45	50		
Q - Tabela de Vazões (m³/h) - Vazões válidas para 0 mca de sucção.																				
Esybox mini <sup>3</sup>	1,0	1"x 1"	110/220	4,5	4,3	4,2	4,0	3,9	3,8	3,6	3,5	3,4	3,2	3,1	2,7	2,3	2,0	1,7	55	

# ESYBOX

## SISTEMA ELETRÔNICO DE PRESSÃO CONSTANTE



### DADOS TÉCNICOS

#### Campo de aplicação:

Vazão até 120 l/min; pressão até 65 m.

**Requisitos do líquido:** limpo, livre de sólidos ou contaminantes abrasivos, não viscoso, não agressivo, não cristalizado e quimicamente neutro.

**Temperatura do líquido:** de 0°C a +40°C.

**Máxima profundidade de sucção:** 8 metros.

**Máxima temperatura ambiente:** +50°C.

**Máxima pressão de trabalho:** 8 bar (800 kPa).

**Grau proteção motor:** IPX4.

**Classe de isolamento:** F.

**Instalação:** Posição fixa horizontal ou vertical.

#### Acessórios:

**Esywall** - Acessório para fixação na parede, com sistema antivibração incluso.



**Esydock** - proporciona 4 diferentes configurações de montagem rápidas e de fácil manutenção, com interfaces variadas e pés antivibração.



**Esytwin** - acessório para montagem de um par de **Esybox** trabalhando em conjunto. O software do **Esybox** constantemente analisa a demanda otimizando o uso combinado das bombas através da interface wireless.



O **Esybox** é uma motobomba com sistema de **pressão constante**, proporcionando **conforto** em toda a instalação de água e **economia** de energia. A **pressão constante** pode ser ajustada de 1 até 6 bar.

O motor refrigerado a água, o amortecimento acústico, os pés antivibratórios e sua eletrônica tornam este um produto **compacto** e  **muito silencioso** (45dB em uso normal). Ele é um kit completo e não requer componentes adicionais para seu funcionamento e instalação.

A **instalação** pode ser feita vertical ou horizontal, inclusive em espaços fechados e em locais de espaço reduzido. Os acessórios **Esywall**, **Esydock** e **Esytwin** possibilitam ainda mais flexibilidade e rapidez na instalação.

O **sistema wifi** permite a criação de **grupos** de pressurização. Indicado para grupos de até **4 bombas** instaladas em paralelo.

O ESYBOX é equipado com todas **proteções de segurança**, assim como as proteções para garantir que a bomba se proteja em situações de funcionamento a seco, baixas temperaturas (anticongelamento), picos de voltagem, anticiclo entre outras. Todos os parâmetros e o status operacional são exibidos no **display LCD de alta resolução**, no qual é possível ajustar com suas necessidades.

Adequado para uso com água potável, em plantas domésticas e comerciais, para jardinagem e irrigação.

### CARACTERÍSTICAS:

- bomba multiestágio autoaspirante,
- variador de velocidade eletrônico (inversor, inverter, VFD),
- sensor de pressão,
- fluxostato,
- display LCD ajustável de alta resolução,
- válvula de retenção antiretorno e
- vaso de expansão de 2 litros.

Modelo	(cv)	Bitolas (pol)	Monofásico (v)	Altura Manométrica Total (mca)																	Pressão Máx. (mca)
				10	12	14	16	18	20	22	24	26	28	30	35	40	45	50	55	60	
				Q - Tabela de Vazões (m³/h) - Vazões válidas para 0 mca de sucção.																	
Esybox	2,0	1"x 1"	220	6,6	6,5	6,3	6,2	6,1	5,9	5,8	5,6	5,5	5,3	5,2	4,8	4,4	3,9	3,4	2,7	1,8	65,0
2 x Esybox	2 x 2,0			13,2	13,0	12,6	12,4	12,2	11,8	11,6	11,2	11,0	10,6	10,4	9,6	8,8	7,8	6,8	5,4	3,6	65,0
3 x Esybox	3 x 2,0			19,8	19,5	18,9	18,6	18,3	17,7	17,4	16,8	16,5	15,9	15,6	14,4	13,2	11,7	10,2	8,1	5,4	65,0
4 x Esybox	4 x 2,0			26,4	26,0	25,2	24,8	24,4	23,6	23,2	22,4	22,0	21,2	20,8	19,2	17,6	15,6	13,6	10,8	7,2	65,0



# ESYBOX MAX

SISTEMA ELETRÔNICO DE PRESSÃO CONSTANTE



## DADOS TÉCNICOS

**Vazão Q** até 17,4 m<sup>3</sup>/h (por bomba).

**Pressão H:** 113 m.

**Requisitos do líquido:** limpo, livre de sólidos ou substâncias abrasivas, não viscoso, não agressivo, não cristalizado e quimicamente neutro.

**Temperatura máxima do líquido:** +50°C.

**Máxima temperatura ambiente:** +55°C.

**Pressão máxima interna:** 5 bar.

**Pressão de operação:** 12bar/ 1200kPa.

**Classe de proteção motor:** IPX5.

**Classe de isolamento:** F.

**Rotor:** Tecnopolímero.

**Alimentação Monofásica:** 208-240V 50/60Hz.

**Alimentação Trifásica:** 380-480V 50/60Hz.

**Instalação:** fixa na vertical.

O **Esybox Max** é uma **bomba de pressurização completa**.

É um sistema de bombeamento totalmente integrado para pressurizar edifícios comerciais e residenciais. São elementos modulares que permitem diferentes configurações, atendendo assim, as necessidades de condomínios médios e grandes ou edifícios com altura de até 14 andares.

Cada unidade tem sua própria base com uma, duas ou três conexões e a bomba. Para um grupo de 4 bombas está disponível um kit adicional para conectar 2 bases duplas entre si. A construção modular possibilita montar os grupos de bombas diretamente no lugar de instalação (conceito *On Site Assembly* - OSA).

O **funcionamento silencioso** e as dimensões compactas permitem a instalação em qualquer espaço, inclusive em quartos fechados ou salas habitadas.

Está disponível em 2 potências.

### DCONNECT:

É possível configurar e visualizar os parâmetros operacionais no amplo display do **Esybox Max** ou, remotamente, através do aplicativo **DConnect** com o módulo WiFi integrado (é necessário que o serviço **DConnect** esteja ativo e haja conexão à Internet).

Com um smartphone ou tablet é possível controlar e gerenciar a pressão do sistema, os alarmes, verificar o consumo instantâneo e histórico. Além disso, o instalador poderá interagir com a bomba fazendo que ela detecte automaticamente o idioma, a hora e a unidade de medida usada no país de instalação.

No caso de um grupo de pressurização, uma vez que a instalação da primeira bomba estiver concluída, o **Esybox Max** sincronizará automaticamente as outras bombas.

Com a tecnologia **DSync**, a experiência do usuário é simplificada, pois ele permite que você conecte a bomba ao mundo exterior, através do *protocolo Modbus*.

### CARACTERÍSTICAS DA BOMBA:

É uma bomba eletrônica vertical multistágios, integrada com display, sensores de pressão na entrada e na saída, válvula de retenção na saída e tanque de expansão. Corpo da bomba e rotores em tecnopolímero, com camisa de aço inoxidável.

### CARACTERÍSTICAS DO MOTOR:

Motor de ímãs permanentes refrigerado a água, com camisa em aço inoxidável. O eixo do motor é de aço inoxidável AISI 303.

### CARACTERÍSTICAS DA ELETRÔNICA:

O variador de velocidade (inversor, conversor de frequência) mantém a pressão constante variando o número de rotações do motor de acordo com a necessidade. O módulo de expansão (esy I/O, disponível como acessório) permite a interação do **Esybox Max** com os outros elementos do sistema (BMS). Proteções integradas: proteção contra funcionamento a seco, tensões amperométricas e anormais, superaquecimento, congelamento, anti-bloqueio e anti-ciclo.

# ESYBOX MAX

SISTEMA ELETRÔNICO DE PRESSÃO CONSTANTE



Modelo	(cv)	Bitolas (pol)	Monofásico (v)	Trifásico (v)	Altura Manométrica Total (mca)												Pressão Máx. (mca)	
					10	15	20	25	30	35	40	45	50	55	60	65		70
Q - Tabela de Vazões (m³/h) - Vazões válidas para 0 mca de sucção.																		
Esybox-Max-60/120	3,0	2" x 2" (com redutor 1 1/4"x1 1/4")	220	380	16,0	15,0	14,1	13,3	12,5	11,7	10,9	10,1	9,3	8,6	7,7	6,7	6,0	80,0
2 x Esybox-Max-60/120	2 x 3,0				32,0	30,0	28,2	26,6	25,0	23,4	21,8	20,2	18,6	17,2	15,4	13,4	12,0	
3 x Esybox-Max-60/120	3 x 3,0				48,0	45,0	42,3	39,9	37,5	35,1	32,7	30,3	27,9	25,8	23,1	20,1	18,0	
4 x Esybox-Max-60/120	4 x 3,0				64,0	60,0	56,4	53,2	50,0	46,8	43,6	40,4	37,2	34,4	30,8	26,8	24,0	

Modelo	(cv)	Bitolas (pol)	Trifásico (v)	Altura Manométrica Total (mca)																		Pressão Máx. (mca)			
				10	15	20	25	30	35	40	45	50	55	60	65	70	75	80	85	90	95		100	105	110
Q - Tabela de Vazões (m³/h) - Vazões válidas para 0 mca de sucção.																									
Esybox-Max-85/120	4,0	2" x 2" (com redutor 1 1/4"x1 1/4")	380	16,8	16,2	15,5	14,7	14,0	13,4	12,8	12,2	11,6	11,0	10,3	9,7	9,2	8,6	8,0	7,3	6,6	5,5	4,8	3,7	2,4	113
2 x Esybox-Max-85/120	2 x 4,0			33,6	32,4	31,0	29,4	28,0	26,8	25,6	24,4	23,2	22,0	20,6	19,4	18,4	17,2	16,0	14,6	13,2	11,0	9,6	7,4	4,8	
3 x Esybox-Max-85/120	3 x 4,0			50,4	48,6	46,5	44,1	42,0	40,2	38,4	36,6	34,8	33,0	30,9	29,1	27,6	25,8	24,0	21,9	19,8	16,5	14,4	11,1	7,2	
4 x Esybox-Max-85/120	4 x 4,0			67,2	64,8	62,0	58,8	56,0	53,6	51,2	48,8	46,4	44,0	41,2	38,8	36,8	34,4	32,0	29,2	26,4	22,0	19,2	14,8	9,6	



**D+CONNECT** : CONTROLE EM SUAS MÃOS!



# ESYBOX DIVER

BOMBAS SUBMERSÍVEIS DE 7" MULTIESTÁGIOS ELETRÔNICAS COM INVERSOR



**D+CONNECT**



**DConnect Box 2**

## DADOS TÉCNICOS

**Vazão máxima:** 7,2 m<sup>3</sup>/h.

**Pressão máxima até:** 55 m.

**Profundidade máxima de imersão:** versão padrão de 12 m.

**Tipo de líquido bombeado:** água Limpa, livre de sólidos ou substâncias abrasivas, não viscoso, não agressivo, não cristalizado e quimicamente neutro.

**Passagem livre de sólidos:** 2 mm.

**Profundidade mínima de sucção:** 110 mm.

**Faixa de temperatura do líquido:** de 0°C a +55°C.

**Temperatura ambiente mínima e máxima:** <0°C / +50°C.

**Profundidade máxima de imersão:** 15 m.

**Pressão constante ajustável:** Pré-definida 3bar, ajustável de 1 a 5,5bar.

**Conexão de saída:** Roscada 1" 1/4.

**Diâmetro máximo da bomba:** 185 mm.

**Material do(s) rotor(es):** Tecnopolímero com o anel em aço inoxidável AISI 304.

**Número máximo de partidas:** 60/h.

**Classe de proteção:** IP68.

**Serviço contínuo:** sim.

**Classe de isolamento do motor:** F.

**Cabo de alimentação:** 15 m com plugue.

**Entrada de energia monofásica:** 220 V 60 Hz.

**Instalação:** fixa, horizontal ou vertical. Submerso ou semi-submerso.

Pode ser instalado na superfície, com sucção positiva, na posição vertical com o acessório DOC68 (fornecido separadamente).

**Versões especiais a pedido:**

Versão X com kit de aspiração para aspiração superior.

Versão para água potável WRAS, ACS, NSF.

Versão de superfície (o acessório DOC68 é necessário).

Bomba eletrônica multiestágio de 7" com inversor de velocidade variável para água limpa, projetada para uso em poços, cisternas, caixas d'água ou tanques. A bomba pode ser usada submersa, parcialmente submersa ou na superfície (com o acessório apropriado). É indicada para pressurização, reutilização de água da chuva, atividades de jardinagem e irrigação em edifícios residenciais. A bomba também pode ser instalada horizontalmente. É equipada com PLC (Power Line Communication) e tecnologia WiFi. A **DConnect Box 2** é fornecida como padrão. Há uma versão X, com união de 1" e kit X, que inclui tubo de sucção de 1 metro e bóia para evitar a sucção de impurezas do fundo. Com o acessório DOC68 (fornecido separadamente), a bomba torna-se uma bomba de superfície IP68 para ser usada em sucção positiva. Versão certificada para água potável disponível sob consulta.

## DCONNECT BOX 2:

Permite acesso ao aplicativo **DConnect** via WiFi (acessa a nuvem da DAB); nele é possível verificar e gerenciar a pressão do sistema, alarmes e a quantidade de água residual no tanque diretamente do seu smartphone ou tablet. **DConnect Box 2** fornecida como padrão e consegue monitorar até 4 bombas.

## CARACTERÍSTICAS DA BOMBA:

Corpo da bomba em tecnopolímero para resistir à corrosão e oxidação. Válvula de retenção integrada. Filtro de detritos integrado. Válvula de sobrepressão, no caso de instalação totalmente submersa, com o congelamento da água nas tubulações externas, a válvula evita danos à bomba. No corpo da bomba existe uma válvula de ventilação que melhora a escorva durante a primeira instalação ou em caso de esvaziamento do tanque, poço ou caixa d'água, e uma alça de aço inoxidável para mover a bomba. Vaso de expansão de 0,04 litros integrado, dimensionado para evitar que a bomba ligue e desligue ciclicamente (anti-cycling) em caso de pequenos vazamentos e para compensar o golpe de ariete. Nenhuma manutenção ou recarga é necessária. O acoplamento entre os três impulsores em tecnopolímero, o anel flutuante e o disco de deslizamento, ambos em aço inoxidável, permitem um desgaste limitado do sistema hidráulico e um alinhamento mais preciso dos componentes. A altura de sucção pode ser ajustada usando o acessório apropriado (incluído): 3,5 - 4 - 6 ou 8 cm.

## CARACTERÍSTICAS DO MOTOR:

Motor submersível de ímãs permanentes de alta eficiência refrigerado pelo líquido bombeado. Eixo do motor em contato com o líquido em aço inoxidável AISI 303. Duplo selo mecânico em câmara de óleo. O selo do lado do motor é submetido apenas à pressão de submersão (1 bar), enquanto o outro selo está sujeito à pressão de funcionamento (até 5,5 bar) garantindo a hermeticidade da bomba. Motor protegido eletronicamente. Cabo de engate rápido para facilitar instalação em tanques, caixas d'água ou cisternas. Conexão do cabo de força com base resinada de engate rápido.

## CARACTERÍSTICAS DA ELETRÔNICA:

O controle eletrônico da bomba juntamente com o inversor de velocidade permitem que a bomba ligue e desligue autonomamente, adaptando seu desempenho à real necessidade da instalação a cada momento. Protege contra o funcionamento a seco. A pressão de trabalho é ajustável entre 1 e 5,5 bar. A tecnologia NFC (Near Field Communication) possibilita o uso de um sensor flutuante (fornecido separadamente) que pode ser conectado sem abrir a bomba, garantindo a perfeita vedação. Graças à tecnologia de comunicação PLC, a bomba transmite dados através do cabo de alimentação para o **DConnect Box 2**.

# ESYBOX DIVER

BOMBAS SUBMERSÍVEIS DE 7" MULTIESTÁGIOS ELETRÔNICAS COM INVERSOR



Modelo	(cv)	Bitolas (pol)	Monofásico (v)	Altura Manométrica Total (mca)															Pressão Max. (mca)
				10	12	14	16	18	20	22	24	26	28	30	35	40	45	50	
<b>Q - Tabela de Vazões (m³/h) - Vazões válidas para 0 mca de sucção.</b>																			
Esybox-Diver	1,3	1 1/4"	220	6,5	6,4	6,2	6,1	5,9	5,7	5,6	5,5	5,4	5,3	5,2	4,7	4,5	4,2	3,8	55,0
Esybox-Diver-X				6,5	6,4	6,2	6,1	5,9	5,7	5,6	5,5	5,4	5,3	5,2	4,7	4,5	4,2	3,8	
Esybox Diver + DOC68				6,5	6,4	6,2	6,1	5,9	5,7	5,6	5,5	5,4	5,3	5,2	4,7	4,5	4,2	3,8	

## D+CONNECT + ESYBOX DIVER

INTERNET DAS BOMBAS JÁ É REALIDADE!

### SEMPRE EM CONTATO COM OS SEUS SISTEMAS

**DConnect** é o novo serviço de nuvem DAB que permite controlar remotamente suas instalações em tempo real e de qualquer lugar.

É um serviço de conectividade no qual é possível gerenciar atividades e consumo da **Esybox Diver** ou personalizar seus parâmetros e alarmes, monitorando o seu funcionamento e prevenindo o risco de avarias e bloqueios.



APP DISPONÍVEL:



#### COMO FUNCIONA:

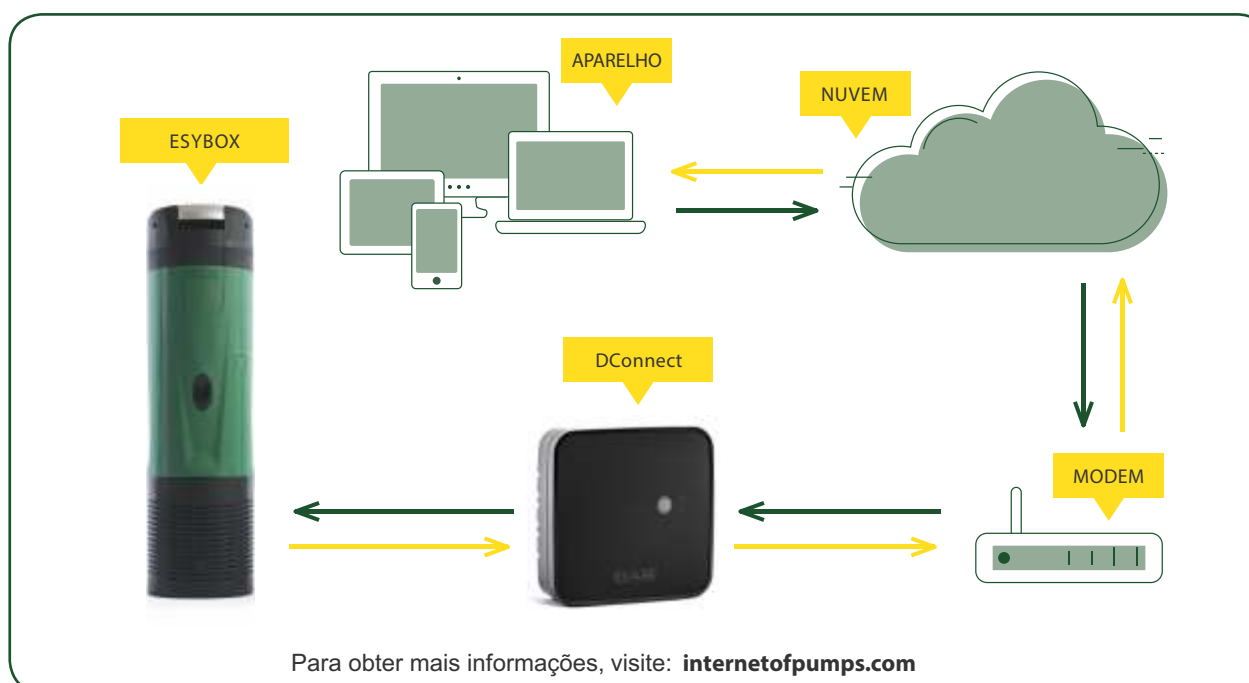



### DADOS TÉCNICOS

**Vazão máxima:** 7,3 m<sup>3</sup>/h.

**Pressão máxima:** 45 m.

**Profundidade máxima de imersão:** 12 m.

**Tipo de líquido bombeado:** limpo, livre de sólidos ou substâncias abrasivas, não viscoso, não agressivo, não cristalizado e quimicamente neutro.

**Passagem livre:** 2 mm.

**Profundidade mínima de sucção:** 110 mm.

**Faixa de temperatura do líquido:** de +0°C a +50°C.

**Temperatura ambiente mínima e máxima:** <0°C / +50°C.

**Profundidade máxima de imersão:** 15 m.

**Pressão de partida padrão de fábrica:** 2,4 bar ( $\pm 0,2$ ).

**Flanges e rosca:** rosca 1" 1/4 BSP.

**Diâmetro máximo da bomba:** 185 mm.

**Material do(s) impulsor(es):** Tecnopolímero/ aço inoxidável AISI 304.

**Número máximo de partidas:** 60/h.

**Serviço contínuo:** sim.

**Classe de proteção:** IP68.

**Classe de isolamento do motor:** F.

**Cabo de alimentação:** 15 m com plugue.

**Tensão monofásica:** 220 V 60 Hz.

**Possível tipo de instalação:** fixa, horizontal ou vertical.

Submersa ou semi-submersa. Pode ser instalado na superfície, abaixo do nível da água, ou fora em uma posição vertical com o acessório DOC68 (fornecido separadamente).

**Versões especiais a pedido:**

- Versão X com kit de aspiração para aspiração superior.
- Versão de superfície (o acessório DOC68 é necessário).

**DTron** é a nova linha da DAB de bombas eletrônicas submersíveis on/off para pressurização de água em ambientes residenciais.

Dois modelos, o **DTron 2** e o **DTron 3**, juntamente com um conjunto de acessórios modulares e totalmente integrados, representam uma escolha de soluções para todos os usos em diferentes tipos de instalações.

A **DTron2** é uma **bomba submersível multiestágios eletrônica de 7"** para água limpa de poços, tanques e caixas d'água. Pode ser utilizada submersa, parcialmente submersa ou na superfície (com o acessório específico). É indicada para o uso doméstico e residencial, para pressurização, reaproveitamento de águas pluviais, jardinagem e irrigação. A bomba pode ser instalada também na horizontal. Na versão X, tem entradas de 1" e vem com o kit X, que inclui mangueira de sucção de 1 metro e bóia para evitar a sucção de impurezas do fundo. Com o acessório DOC68 (fornecido separadamente) torna-se uma bomba de superfície que pode ser usada fora da água. A pedido, uma versão certificada para água potável está disponível. O vaso de expansão é integrado, nenhum vaso de expansão externo é necessário.

### CARACTERÍSTICAS DA BOMBA:

Corpo da bomba em tecnopolímero para resistir à corrosão e oxidação. Válvula de retenção integrada. Filtro de detritos integrado. Válvula de sobrepressão para resistir à formação de gelo na tubulação e proteger do golpe de ariete. No corpo da bomba existe uma válvula de purga que melhora a escorva durante a primeira instalação ou em caso de esvaziamento do tanque/poço. Alça em tecnopolímero para movimentação da bomba. Vaso de expansão integrado de 0,04 litros, dimensionado para evitar que a bomba ligue em caso de pequenos vazamentos e para compensar em caso de golpe de ariete. Nenhuma manutenção ou recarga é necessária para o vaso de expansão integrado. O acoplamento entre os três impulsores em tecnopolímero, o anel flutuante e o disco anti-atrito ambos em aço inoxidável permitem um desgaste limitado do sistema hidráulico. A altura de sucção pode ser ajustada com o acessório específico (incluído): 3,5 - 4 - 6 ou 8 cm.

### CARACTERÍSTICAS DO MOTOR:

Motor de refrigeração a água submersível assíncrono. O lado do eixo em contato com a água é em aço inoxidável AISI 303. Selo mecânico duplo na câmara de óleo garantindo a estanqueidade da bomba. Capacitor e motor anti-sobreaquecimento integrado para proteção térmica. Cabo com sistema de engate/liberação rápido para facilitar a instalação dentro de tanques, caixas d'água e lugares estreitos. Conexão do cabo reforçada à prova de arrancamento.

### CARACTERÍSTICAS DA ELETRÔNICA:

O sistema eletrônico liga e desliga a bomba automaticamente, de acordo com os requisitos do sistema e protege contra o funcionamento a seco. NFC (Near Field Communiton) para o uso de um sensor flutuante (fornecido separadamente) que se conecta sem abrir a bomba, garantindo dessa forma a hermeticidade da bomba. A proteção ANTI-INUNDAÇÃO intervém em caso de mau funcionamento do obturador. A proteção ANTI-BURPING (Antiborbulhamento) protege a bomba de falsas partidas em caso de borbulhas na água.

# DTRON 2

BOMBAS SUBMERSÍVEIS DE 7" MULTISTÁGIOS ELETRÔNICAS



Modelo	(cv)	Bitolas (pol)	Monofásico (v)	Altura Manométrica Total (mca)										Pressão Máx. (mca)
				2	6	10	14	18	22	26	30	34	38	
Q - Tabela de Vazões (m³/h) - Vazões válidas para 0 mca de sucção.														
Dtron2-35/120				7,5	6,8	6,3	5,7	5,2	4,5	3,6	2,8	1,9	0,6	39
Dtron2-35/120-X	0,9	1 1/4"	220	7,5	6,8	6,3	5,7	5,2	4,5	3,6	2,8	1,9	0,6	39
Dtron2-35/120 + DOC68				7,5	6,8	6,3	5,7	5,2	4,5	3,6	2,8	1,9	0,6	39

Dois modelos e uma série de acessórios que garantem a versatilidade de uma linha completa!

📍 Instalação em tanques de água



VERSÃO PADRÃO.

📍 Instalação em superfície FORA da água



DOC68



VERSÃO PARA FORA DA ÁGUA.

📍 Instalação em poço



KIT X



VERSÃO X.



Com Box

### DADOS TÉCNICOS

**Vazão máxima:** 7,3 m<sup>3</sup>/h.  
**Pressão máxima:** 45 m.  
**Profundidade máxima de imersão:** 12 m.  
**Tipo de líquido bombeado:** limpo, livre de sólidos ou substâncias abrasivas, não viscoso, não agressivo, não cristalizado e quimicamente neutro.  
**Passagem livre:** 2 mm.  
**Profundidade mínima de sucção:** 110 mm.  
**Faixa de temperatura do líquido:** de +0°C a +50°C.  
**Temperatura ambiente mínima e máxima:** <0°C / +50°C.  
**Profundidade máxima de imersão:** 15 m.  
**Pressão de partida padrão de fábrica:** 2,5 bar, regulável de 1,5 a 3,5 bar.  
**Flanges e rosca:** rosca 1" 1/4.  
**Diâmetro máximo da bomba:** 185 mm.  
**Material do(s) impulsor(es):** Tecnopolímero/ aço inoxidável AISI 304.  
**Número máximo de partidas:** 60/h.  
**Serviço contínuo:** sim.  
**Classe de proteção:** IP68.  
**Classe de isolamento do motor:** F.  
**Cabo de alimentação:** 15 m com plugue.  
**Tensão monofásica:** 220 V 60 Hz.  
**Possível tipo de instalação:** fixa, horizontal ou vertical. Submersa ou semi-submersa. Pode ser instalado na superfície, abaixo do nível da água, ou fora em uma posição vertical com o acessório DOC68 (fornecido separadamente).  
**Versões especiais a pedido:**  
 Versão X com kit de aspiração para aspiração superior.  
 Versão para água potável certificada WRAS, ACS, NSF 61 e 372.  
 Versão de superfície (o acessório DOC68 é necessário).

A **DTron3** é uma bomba submersível multiestágios eletrônica de 7" para água limpa de poços, tanques e caixas d'água. Pode ser utilizada submersa, parcialmente submersa ou na superfície (com o acessório apropriado). É indicada para o uso doméstico e residencial, para pressurização, reaproveitamento de águas pluviais, jardinagem e irrigação. A bomba pode ser instalada também na horizontal. Na versão X, tem entradas de 1" e vem com o kit X, que inclui mangueira de sucção de 1 metro e bóia para evitar a sucção de impurezas do fundo. Com o acessório DOC68 (fornecido separadamente) torna-se uma bomba de superfície que pode ser usada fora da água. A pedido, uma versão certificada para água potável está disponível. O vaso de expansão é integrado, nenhum vaso de expansão externo é necessário.

### CARACTERÍSTICAS DA BOMBA:

Corpo da bomba em tecnopolímero para resistir à corrosão e oxidação. Válvula de retenção integrada. Filtro de detritos integrado. Válvula de sobrepressão para resistir à formação de gelo na tubulação e proteger do golpe de ariete. No corpo da bomba existe uma válvula de purga que melhora a escorva durante a primeira instalação ou em caso de esvaziamento do tanque/poço. Alça em tecnopolímero para movimentação da bomba. Vaso de expansão integrado de 0,04 litros, dimensionado para evitar que a bomba ligue em caso de pequenos vazamentos e para compensar em caso de golpe de ariete. Nenhuma manutenção ou recarga é necessária para o vaso de expansão integrado. O acoplamento entre os três impulsores em tecnopolímero, o anel flutuante e o disco anti-atrito ambos em aço inoxidável permitem um desgaste limitado do sistema hidráulico. A altura de sucção pode ser ajustada com o acessório específico (incluído): 3,5 - 4 - 6 ou 8 cm.

### CARACTERÍSTICAS DO MOTOR:

Motor de refrigeração a água submersível assíncrono. O lado do eixo em contato com a água é em aço inoxidável AISI 303. Selo mecânico duplo na câmara de óleo garantindo a estanqueidade da bomba. Capacitor e motor anti-sobreaquecimento integrado para proteção térmica. Cabo com sistema de engate/liberação rápido para facilitar a instalação dentro de tanques, caixas d'água e lugares estreitos. Conexão do cabo reforçada à prova de arrancamento.

### CARACTERÍSTICAS DA ELETRÔNICA:

O sistema eletrônico liga e desliga a bomba autonomamente, de acordo com os requisitos do sistema e protege contra o funcionamento a seco. NFC (Near Field Communiton) para o uso de um sensor flutuante (fornecido separadamente) que se conecta sem abrir a bomba, garantindo dessa forma a hermeticidade da bomba. Graças à tecnologia de comunicação PLC, a bomba transmite dados através linha de alimentação. O controlador Com Box (incluído) permite definir a pressão de corte e controlar os alarmes. A proteção ANTI-BURPING (Anti-borbulhamento) protege a bomba de falsas partidas em caso de borbulhas na água. A proteção ANTI-LEAKAGE (Anti-vazamento) intervém em caso de vazamentos na instalação.

# DTRON 3

BOMBAS SUBMERSÍVEIS DE 7" MULTIESTÁGIOS ELETRÔNICAS



Modelo	(cv)	Bitolas (pol)	Monofásico (v)	Altura Manométrica Total (mca)										Pressão Máx. (mca)
				2	6	10	14	18	22	26	30	34	38	
				Q - Tabela de Vazões (m³/h) - Vazões válidas para 0 mca de sucção.										
Dtron3-35/120	0,9	1 1/4"	220	7,5	6,8	6,3	5,7	5,2	4,5	3,6	2,8	1,9	0,6	39
Dtron3-35/120-X				7,5	6,8	6,3	5,7	5,2	4,5	3,6	2,8	1,9	0,6	39
Dtron3-35/120 + DOC68				7,5	6,8	6,3	5,7	5,2	4,5	3,6	2,8	1,9	0,6	39

## Tabela de Seleção



NÚMERO MÁXIMO DE ANDARES	PRESSURIZAÇÃO			IRRIGAÇÃO
	APARTAMENTOS PEQUENOS com 1 banheiro (6 torneiras)	APARTAMENTOS MÉDIOS com 2 banheiros	APART. GRANDES com 2 banheiros + jardim (15 torneiras)	ASPERSORES FIXOS 4 M DE RAIOS MOLHADO Vazão: 6 l/min
	NÚMERO MÁXIMO DE APARTAMENTOS			NÚMERO MÁXIMO DE ASPERSORES
1	3	2	1	12
2	2	1	1	
3	2	1	0	



### Conheça a FAMAC

Escaneie o Código QR com a câmera do celular ou acesse nosso site [www.famac.ind.br](http://www.famac.ind.br)







HSIS



FGN

Sistema de pressão constante acionado e controlado automaticamente por **inversor de frequência acoplado**.

**Aplicações:**

- Residencial.
- Comercial.
- Jardinagem.

**Componentes:**

- Motobomba.
- Válvula de retenção.
- Inversor de frequência.
- Tanque de expansão de 2 litros.

**Características:**

- Frequência: 60/50 Hz.
- Pressão de acionamento: 3.0 bar.
- Classe de proteção: IP21.

**Limites de utilização:**

- Temperatura máxima do líquido bombeado: 50°C.
- Para o funcionamento adequado do equipamento é necessário o uso do tanque de expansão na rede.

Modelo	Est.	(cv)	Ø (mm)	Bitolas (Pol) *Bitolas de saída do sistema	Monofásico (v)	Altura Manométrica Total (mca)											Pressão Máx. (mca)								
						3	6	9	12	15	18	21	25	30	35	40		45							
Q - Tabela de Vazões (m³/h) - Vazões válidas para 0 mca de sucção.																									
HSIS2-20-INVERTER	2	3/4	90	1" x 1 1/4" *	220	5,0	4,6	4,3	3,8	3,4	2,8	2,0													25,0
HSIS2-40-INVERTER	4	1,5	90			5,1	4,9	4,7	4,5	4,3	4,1	3,9	3,6	3,2	2,7	2,3	1,6								

Modelo	(cv)	Ø (mm)	Bitolas (Pol) *Bitolas de saída do sistema	Monofásico (v)	Altura Manométrica Total (mca) - * Nunca utilizar a motobomba nas faixas marcadas com asteriscos.																				Pressão Máx. (mca)	
					2	3	4	5	6	7	8	9	10	12	14	16	18	20	22	24	26	28	30	32		34
Q - Tabela de Vazões (m³/h) - Vazões válidas para 0 mca de sucção.																										
FGN-0-INVERTER	1/2	130	1"x1"*	220	6,0	5,9	5,7	5,6	5,5	5,3	5,2	5,0	4,8	4,5	4,1	3,7	3,3	2,7	2,2	1,5	0,8					28,0
FGN-2-INVERTER	3/4	110	1 1/2"x1"*		8,2	8,0	7,8	7,6	7,4	7,1	6,9	6,6	6,4	5,8	5,2	4,4	3,5									21,0
FGN-2-INVERTER	1,0	120			9,3	9,1	9,0	8,8	8,6	8,4	8,2	8,0	7,8	7,3	6,8	6,3	5,7	5,2	4,4	3,4						27,0
FGN-2-INVERTER	1,5	140			10,1	9,9	9,8	9,6	9,5	9,3	9,2	9,0	8,8	8,4	8,1	7,7	7,2	6,8	6,3	5,8	5,2	4,5	3,7	2,6		34,0
FGN-2-INVERTER	2,0	150			11,0	10,9	10,7	10,6	10,5	10,3	10,2	10,0	9,9	9,6	9,3	8,9	8,6	8,2	7,8	7,4	7,0	6,5	6,0	5,5	4,8	4,1

# CONTROL

## SISTEMA DE PRESSÃO 'ON/OFF' (LIGA/DESLIGA)



Sistema de pressão variável acionado e desligado por **controlador automático de pressão**.

**Aplicações:**

- Residencial.
- Comercial.
- Jardinagem.

**Componentes:**

- Motobomba.
- Válvula de retenção.
- Pressostato eletrônico.

**Características:**

- Frequência: 60 Hz.
- Pressão de acionamento: 15 mca.
- Classe de proteção: Ip21.

**Limites de utilização:**

- Temperatura máxima do líquido bombeado: 50°C.

Modelo	(cv)	Ø (mm)	Bitolas (Pol) *Bitolas de saída do sistema	Monofásico (v)	Altura Manométrica Total (mca)															Pressão Máx. (mca)																
					2	4	6	8	10	12	14	16	18	20	25	30	35	40	45																	
					Q - Tabela de Vazões (m³/h) - Vazões válidas para 0 mca de sucção.																															
FSP60-1-CONTROL	1/2	60	3/4" x 1" *	127/220	2,62	2,42	2,24	2,06	1,88	1,71	1,54	1,37	1,20	1,04	0,58																					30,0
FSP80-1-CONTROL	1,0	76			3,24	3,01	2,81	2,62	2,45	2,29	2,14	1,99	1,85	1,72	1,39	1,06	0,75	0,45	0,16																	

Modelo	(cv)	Ø (mm)	Bitolas (Pol) *Bitolas de saída do sistema	Monofásico (v)	Altura Manométrica Total (mca)																				Pressão Máx. (mca)												
					2	3	4	5	6	7	8	9	10	12	14	16	18	20	22	24	26	28	30	32		34	36	38									
					Q - Tabela de Vazões (m³/h) - Vazões válidas para 0 mca de sucção.																																
FGN-0-CONTROL	1/2	130	1"x1"*	220	6,0	5,9	5,8	5,7	5,6	5,5	5,4	5,3	5,1	4,8	4,4	4,1	3,7	3,3	2,8	2,2	1,5	0,8															30,0
FGN-2-CONTROL	3/4	110	1 1/2"x1"*		7,7	7,5	7,3	7,1	6,9	6,7	6,5	6,3	6,1	5,6	5,0	4,4	3,7	2,6																			22,0
FGN-2-CONTROL	1,0	120			8,6	8,4	8,3	8,1	8,0	7,8	7,6	7,4	7,2	6,8	6,3	5,8	5,3	4,7	4,0	3,2																27,0	
FGN-2-CONTROL	1,5	140			9,3	9,2	9,1	8,9	8,8	8,7	8,5	8,4	8,2	7,9	7,5	7,2	6,8	6,4	5,9	5,4	4,9	4,3	3,5	2,7												35,0	
FGN-2-CONTROL	2,0	150			10,2	10,1	10,0	9,8	9,7	9,6	9,4	9,3	9,2	8,9	8,6	8,3	7,9	7,6	7,3	6,9	6,5	6,1	5,6	5,1	4,5	3,8	2,9									41,0	

# PRESSOSTATO

## SISTEMA DE PRESSÃO 'ON/OFF' (LIGA/DESLIGA)



Sistema de pressão variável acionado e desligado automaticamente por **pressostato mecânico**.

**Aplicações:**

- Residencial.
- Comercial.
- Jardinagem.

**Componentes:**

- Motobomba.
- Válvula de retenção.
- Pressostato mecânico.
- Manômetro.

**Características:**

- Frequência: 60 Hz.
- Pressão de acionamento: 10 mca.
- Classe de proteção: Ip21.

**Limites de utilização:**

- Temperatura máxima do líquido bombeado: 50°C.

**Opcional:**

- Tanque de expansão de 2 litros.
- Tanque de expansão de 20 litros + Tubo flexível.

Modelo	(cv)	Ø (mm)	Bitolas (Pol) *Bitolas de saída do sistema	Monofásico (v)	Altura Manométrica Total (mca)															Pressão Máx. (mca)																
					2	4	6	8	10	12	14	16	18	20	25	30	35	40	45																	
					Q - Tabela de Vazões (m³/h) - Vazões válidas para 0 mca de sucção.																															
FSP60-1-PRESSOSTATO	1/2	60	3/4" x 1" *	127 ou 220	2,62	2,42	2,24	2,06	1,88	1,71	1,54	1,37	1,20	1,04	0,58																					30,0
FSP80-1-PRESSOSTATO	1,0	76			3,24	3,01	2,81	2,62	2,45	2,29	2,14	1,99	1,85	1,72	1,39	1,06	0,75	0,45	0,16																	

Modelo	(cv)	Ø (mm)	Bitolas (Pol) *Bitolas de saída do sistema	Monofásico (v)	Altura Manométrica Total (mca)																				Pressão Máx. (mca)												
					2	3	4	5	6	7	8	9	10	12	14	16	18	20	22	24	26	28	30	32		34	36	38									
					Q - Tabela de Vazões (m³/h) - Vazões válidas para 0 mca de sucção.																																
FGN-0-PRESSOSTATO	1/2	130	1"x1"*	220	7,1	7,0	6,9	6,8	6,7	6,6	6,5	6,4	6,2	5,9	5,6	5,2	4,8	4,2	3,6	2,8	1,9																30,0
FGN-2-PRESSOSTATO	3/4	110	1 1/2"x1"*		12,2	12,1	12,1	12,0	11,8	11,5	11,2	10,9	10,5	9,7	8,8	7,7	6,5	5,0																			22,0
FGN-2-PRESSOSTATO	1,0	120			13,3	13,2	13,2	13,1	13,0	12,9	12,8	12,6	12,4	11,8	11,1	10,3	9,4	8,5	7,2	5,6																27,0	
FGN-2-PRESSOSTATO	1,5	140			14,4	14,4	14,3	14,3	14,2	14,1	14,1	14,0	13,8	13,4	12,9	12,3	11,7	11,1	10,4	9,6	8,7	7,6	6,3	4,7												35,0	
FGN-2-PRESSOSTATO	2,0	150			15,1	15,1	15,0	15,0	14,9	14,9	14,8	14,8	14,7	14,6	14,4	14,1	13,7	13,1	12,5	11,8	11,1	10,4	9,6	8,7	7,8	6,7	5,4									41,0	

# 6 - Motobombas submersíveis



## SUBMERSÍVEIS TRITURADORAS



Submersível trituradora  
**FBS-NG-JAC**

Pág. 76



Submersível trituradora  
**FBS-JAC**

Pág. 81



Submersível trituradora  
**GRP**

Pág. 81



Submersível trituradora  
**GF**

Pág. 82



Submersível  
**FBS-NG**

Pág. 83



Submersível em tecnopolímero  
**POND**

Pág. 91



Submersível em tecnopolímero  
**FEKA**

Pág. 91



Submersível  
**GD/GDR**

Pág. 91



Submersível em inox  
**SS**

Pág. 92



Submersível em inox  
**AS**

Pág. 92



Submersível  
**A**

Pág. 92



Submersível  
**FBS-P5**

Pág. 93



Submersível  
**FBS 2**

Pág. 93



Submersível  
**FBS 3**

Pág. 94



Submersível  
**AF**

Pág. 94



Submersível  
**FBS-RSA**

Pág. 95



Submersível  
**FBS-MC**

Pág. 96



Submersível  
**TP**

Pág. 97



Submersível em inox  
**CH**

Pág. 97



Submersível  
**AK**

Pág. 97



Submersível  
**AMX**

Pág. 98



Submersível  
**HIDROSTAL**

Pág. 99

# FBS-NG-JAC

## Submersíveis Trituradoras

1,0 - 3,0 cv

7,5 - 10,0 cv



### Limites de operação

- Profundidade máxima de submersão: **20 m.**
- Temperatura máxima do líquido: **40°C.**
- pH: **5 a 9.**
- Proporção sólidos em suspensão: **Máx 10%.**
- Número máximo de partidas por hora: **10.**

### Acessórios

- Adaptador recalque 3".
- Pedestal de içamento.
- Controle eletrônico FEM-C (Famac Electronic Monitoring – Compact).
- Conjunto curva flange/mangote 2".

### Certificação

Certificação CE disponível sob consulta:

#### EC-Guidelines:

- Machines (2006/42/CE),
- Low Voltage (2014/35/UE),
- EMC (2014/35/EC),
- RoHS (2011/65/EC).

#### Applied harmonized standards:

- EN ISO 12100, EN 809,
- EN 60335, EN 60335-2-41,
- EN 55014-1, EN 55014-2,
- EN 61000-3-2, EN 61000-3-3,
- EN 50581.



### Descrição e aplicações

A linha FBS-NG-JAC oferece grande confiabilidade e durabilidade. É uma bomba submersível para **drenagem com sistema de trituração incorporado.**

O sistema triturador, de corte radial, é composto pelo cortador fixo montado na placa de fundo da bomba e pela faca giratória montada na ponta do eixo. Ambos os componentes são fundidos em aço temperado SAE 1045 com dureza de 45-50 HRC, proporcionando longa vida útil ao equipamento.

É indicada para aplicações onde há necessidade de deslocar dejetos líquidos e não é possível utilizar a gravidade para alcançar a rede de esgoto ou o tanque de coleta.

É ideal para drenagem de esgoto em residências, condomínios, abatedouros, frigoríficos, fábricas de papel.

A trituração eficiente permite o uso de tubulações de pequeno diâmetro para a descarga do material sem algum risco de entupimento.

### Opcionais

- Chave boia (F) para versões monofásicas 300F.
- Sensor de umidade (SU) para versões 400 a 600 (obrigatório a instalação do quadro de controle FEM). As bombas com potências maiores que 3cv, possuem o sensor de umidade por padrão.
- Selo mecânico especial SiC/SiC.
- Segundo selo mecânico no depósito de óleo.
- Rosca BSP/NPT.
- 50/60Hz.
- Outras voltagens.

### Garantia

- 12 meses para defeitos de fabricação.



FBS-NG-JAC-300-600

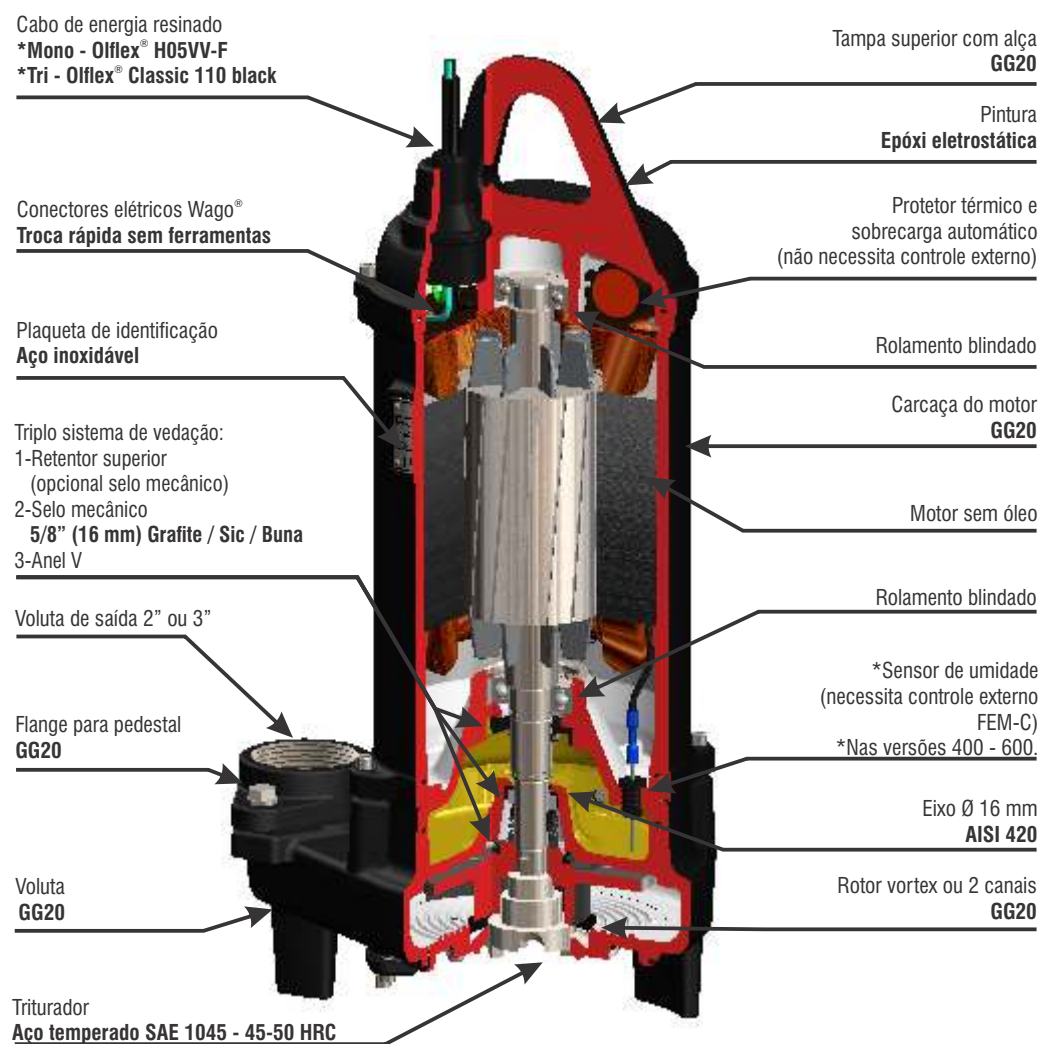

FBS-NG-JAC-75-100

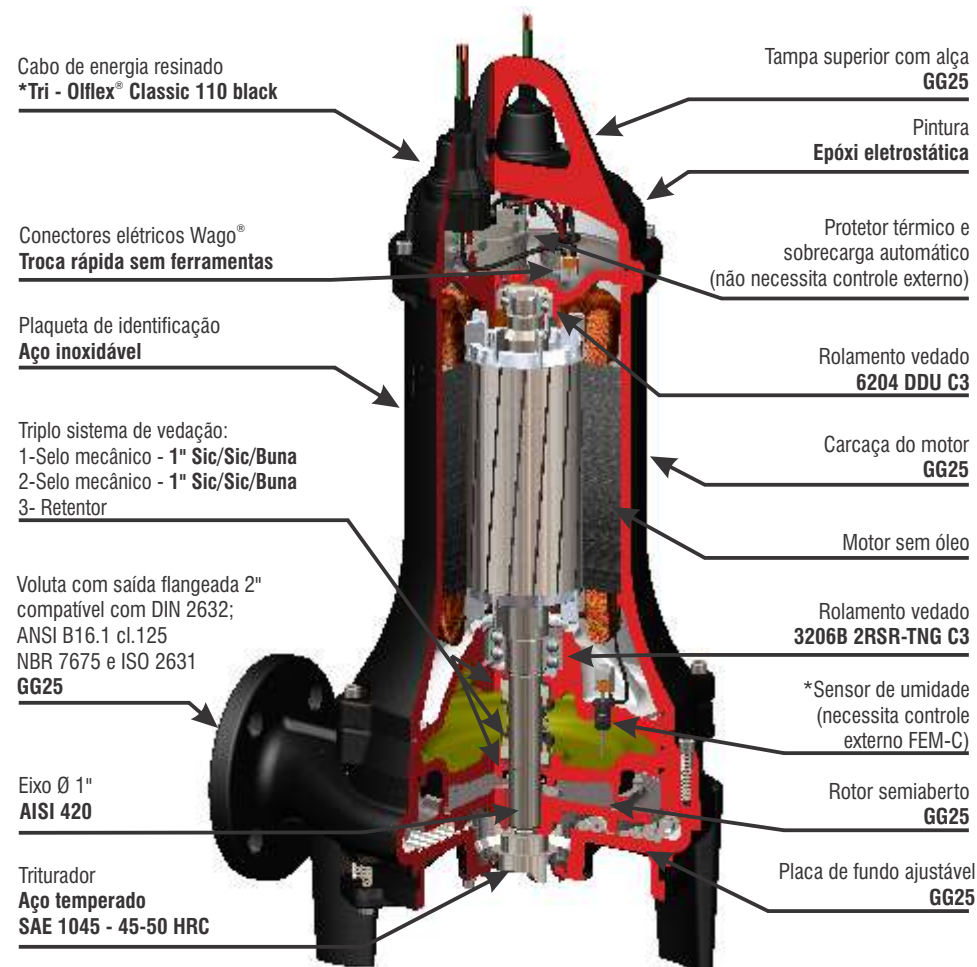

Os cabos **Olflex®** são para certificação CE. Cabos dos produtos não certificados CE são em PVC flexível.

Acessórios

Adaptador com rosca 3" para FBS-NG-JAC 400 - 600 GG20



Tubos guia 3/4" Sch.40 (não fornecidos)

Saída com rosca 2" ou 3"

Pedestal GG20



Tubos guia 1,5" Sch.80 (não fornecidos)

Acoplamento do pedestal GG25

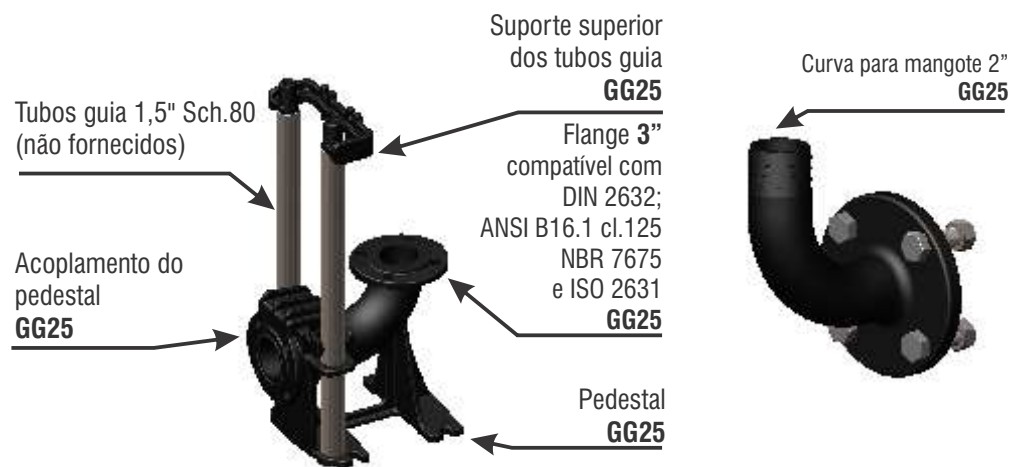

Parâmetros elétricos

60Hz

Modelo	Potência nominal	Potência P1 Máx.	Fases	Velocidade	Tensão / Voltagem	Corrente / Amperagem		Fator de Serviço	Fator de Potência	Condensador / Capacitor		Rendimento Motor	Tipo de Arranque	Cabo de energia	
						Máximo	Arranque / Partida			μF	Vc			Condutor	Comprimento
	cv	KW	~	rpm	V	A	A	FS	cosφ			η%		mm²	m
FBS-NG-JAC-300	1,0	1,34	1~	3500	127	12,0	46,2	1	0,98	55	250	67,4	n.a.	3 X 2.5	5
FBS-NG-JAC-300	1,0	1,34	1~	3500	220	6,0	23,1	1	0,98	55	250	67,4	n.a.	3 X 2.5	5
FBS-NG-JAC-300	1,0	1,19	3~	3500	220	3,9	25,7	1,3	0,85	n.a.	n.a.	82,5	DOL	4 X 1.5	5
FBS-NG-JAC-300	1,0	1,19	3~	3500	380	2,3	14,9	1,3	0,85	n.a.	n.a.	82,5	DOL	4 X 1.5	5
FBS-NG-JAC-300	1,0	1,19	3~	3500	440	2,0	12,8	1,3	0,85	n.a.	n.a.	82,5	DOL	4 X 1.5	5
FBS-NG-JAC-300F	1,0	1,34	1~	3500	127	12,0	46,2	1	0,98	55	250	67,4	n.a.	3 X 2.5	5
FBS-NG-JAC-300F	1,0	1,34	1~	3500	220	6,0	23,1	1	0,98	55	250	67,4	n.a.	3 X 2.5	5
FBS-NG-JAC-400	1,0	1,65	1~	3500	220	7,6	55,3	1	0,97	516	125	82,5	n.a.	3 X 2.5	10
FBS-NG-JAC-400	1,0	1,63	3~	3500	220	4,8	43,4	1,15	0,87	n.a.	n.a.	83,5	DOL	4 X 1.5	10
FBS-NG-JAC-400	1,0	1,63	3~	3500	380	2,8	25,1	1,15	0,87	n.a.	n.a.	83,5	DOL	4 X 1.5	10
FBS-NG-JAC-400	1,0	1,63	3~	3500	440	2,4	21,7	1,15	0,87	n.a.	n.a.	83,5	DOL	4 X 1.5	10
FBS-NG-JAC-410	1,0	1,63	3~	3500	220	4,8	43,4	1,15	0,87	n.a.	n.a.	83,5	DOL	4 X 1.5	10
FBS-NG-JAC-410	1,0	1,63	3~	3500	380	2,8	25,1	1,15	0,87	n.a.	n.a.	83,5	DOL	4 X 1.5	10
FBS-NG-JAC-410	1,0	1,63	3~	3500	440	2,4	21,7	1,15	0,87	n.a.	n.a.	83,5	DOL	4 X 1.5	10
FBS-NG-JAC-400SU	1,0	1,65	1~	3500	220	7,6	55,3	1	0,97	516	125	82,5	n.a.	4 X 2.5	10
FBS-NG-JAC-400SU	1,0	1,63	3~	3500	220	4,8	43,4	1,15	0,87	n.a.	n.a.	83,5	DOL	5 X 1.5	10
FBS-NG-JAC-400SU	1,0	1,63	3~	3500	380	2,8	25,1	1,15	0,87	n.a.	n.a.	83,5	DOL	5 X 1.5	10
FBS-NG-JAC-400SU	1,0	1,63	3~	3500	440	2,4	21,7	1,15	0,87	n.a.	n.a.	83,5	DOL	5 X 1.5	10
FBS-NG-JAC-410SU	1,0	1,63	3~	3500	220	4,8	43,4	1,15	0,87	n.a.	n.a.	83,5	DOL	5 X 1.5	10
FBS-NG-JAC-410SU	1,0	1,63	3~	3500	380	2,8	25,1	1,15	0,87	n.a.	n.a.	83,5	DOL	5 X 1.5	10
FBS-NG-JAC-410SU	1,0	1,63	3~	3500	440	2,4	21,7	1,15	0,87	n.a.	n.a.	83,5	DOL	5 X 1.5	10
FBS-NG-JAC-500	2,0	1,91	3~	3500	220	6,4	70,3	1,15	0,87	n.a.	n.a.	85,0	DOL	4 X 1.5	10
FBS-NG-JAC-500	2,0	1,91	3~	3500	380	3,7	40,7	1,15	0,87	n.a.	n.a.	85,0	DOL	4 X 1.5	10
FBS-NG-JAC-500	2,0	1,91	3~	3500	440	3,2	35,1	1,15	0,87	n.a.	n.a.	85,0	DOL	4 X 1.5	10
FBS-NG-JAC-500SU	2,0	1,91	3~	3500	220	6,4	70,3	1,15	0,87	n.a.	n.a.	85,0	DOL	5 X 1.5	10
FBS-NG-JAC-500SU	2,0	1,91	3~	3500	380	3,7	40,7	1,15	0,87	n.a.	n.a.	85,0	DOL	5 X 1.5	10
FBS-NG-JAC-500SU	2,0	1,91	3~	3500	440	3,2	35,1	1,15	0,87	n.a.	n.a.	85,0	DOL	5 X 1.5	10
FBS-NG-JAC-600	3,0	2,21	3~	3500	220	8,1	90,0	1,15	0,92	n.a.	n.a.	85,5	DOL	4 X 1.5	10
FBS-NG-JAC-600	3,0	2,21	3~	3500	380	4,7	52,1	1,15	0,92	n.a.	n.a.	85,5	DOL	4 X 1.5	10
FBS-NG-JAC-600	3,0	2,21	3~	3500	440	4,1	45,0	1,15	0,92	n.a.	n.a.	85,5	DOL	4 X 1.5	10
FBS-NG-JAC-600SU	3,0	2,21	3~	3500	220	8,1	90,0	1,15	0,92	n.a.	n.a.	85,5	DOL	5 X 1.5	10
FBS-NG-JAC-600SU	3,0	2,21	3~	3500	380	4,7	52,1	1,15	0,92	n.a.	n.a.	85,5	DOL	5 X 1.5	10
FBS-NG-JAC-600SU	3,0	2,21	3~	3500	440	4,1	45,0	1,15	0,92	n.a.	n.a.	85,5	DOL	5 X 1.5	10
FBS-NG-JAC-7522G1	7,5	7,15	3~	3500	220	21,2	145,0	1,15	0,90	n.a.	n.a.	89,5	DOL	2 cabos 4 X 2.5	10
FBS-NG-JAC-7522G1	7,5	7,15	3~	3500	380	12,3	83,9	1,15	0,90	n.a.	n.a.	89,5	DOL	2 cabos 4 X 2.5	10
FBS-NG-JAC-7522G1	7,5	7,15	3~	3500	440	10,6	72,5	1,15	0,90	n.a.	n.a.	89,5	DOL	2 cabos 4 X 2.5	10
FBS-NG-JAC-10022G1	10,0	8,92	3~	3500	220	26,9	180,0	1,00	0,91	n.a.	n.a.	87,5	DOL	2 cabos 4 X 2.5	10
FBS-NG-JAC-10022G1	10,0	8,92	3~	3500	380	15,6	104,2	1,00	0,91	n.a.	n.a.	87,5	DOL	2 cabos 4 X 2.5	10
FBS-NG-JAC-10022G1	10,0	8,92	3~	3500	440	13,4	90,0	1,00	0,91	n.a.	n.a.	87,5	DOL	2 cabos 4 X 2.5	10

Modelo	Fases	Potência		DN	A	B	C	D	E	F	G	H	Peso
		hp	kW										
FBS-NG-JAC-300	1~	1,0	0,75	2"	250	165	135	96	12mm	102	33	382	18
FBS-NG-JAC-300F	1~	1,0	0,75	2"	250	165	135	96	12mm	102	33	382	18
FBS-NG-JAC-300	3~	1,0	0,75	2"	250	165	135	96	12mm	102	33	382	18
FBS-NG-JAC-400	1~	1,0	0,75	2"	297	200	145	96	5/8" UNC	138	50	573	43
FBS-NG-JAC-400	3~	1,0	0,75	2"	297	200	145	96	5/8" UNC	138	50	533	39
FBS-NG-JAC-410	3~	1,0	0,75	2"	297	200	145	96	5/8" UNC	138	50	533	39
FBS-NG-JAC-500	3~	2,0	1,49	2"	297	200	145	96	5/8" UNC	138	50	533	42
FBS-NG-JAC-600	3~	3,0	2,25	2"	297	200	145	96	5/8" UNC	138	50	558	46
FBS-NG-JAC-7522G1	3~	7,5	5,5	2"	367	295	220	123	4 X Ø20mm	139	81	699	84
FBS-NG-JAC-10022G1	3~	10,0	7,5	2"	367	295	220	123	4 X Ø20mm	139	81	699	85

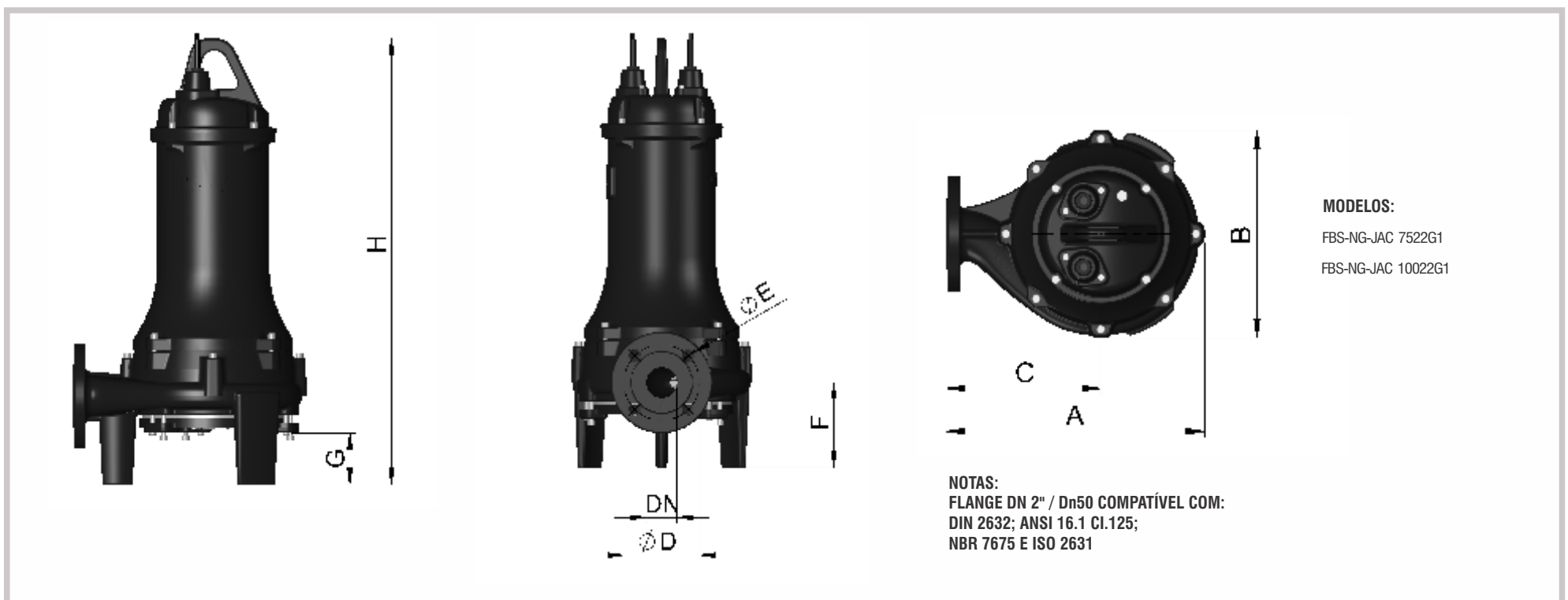
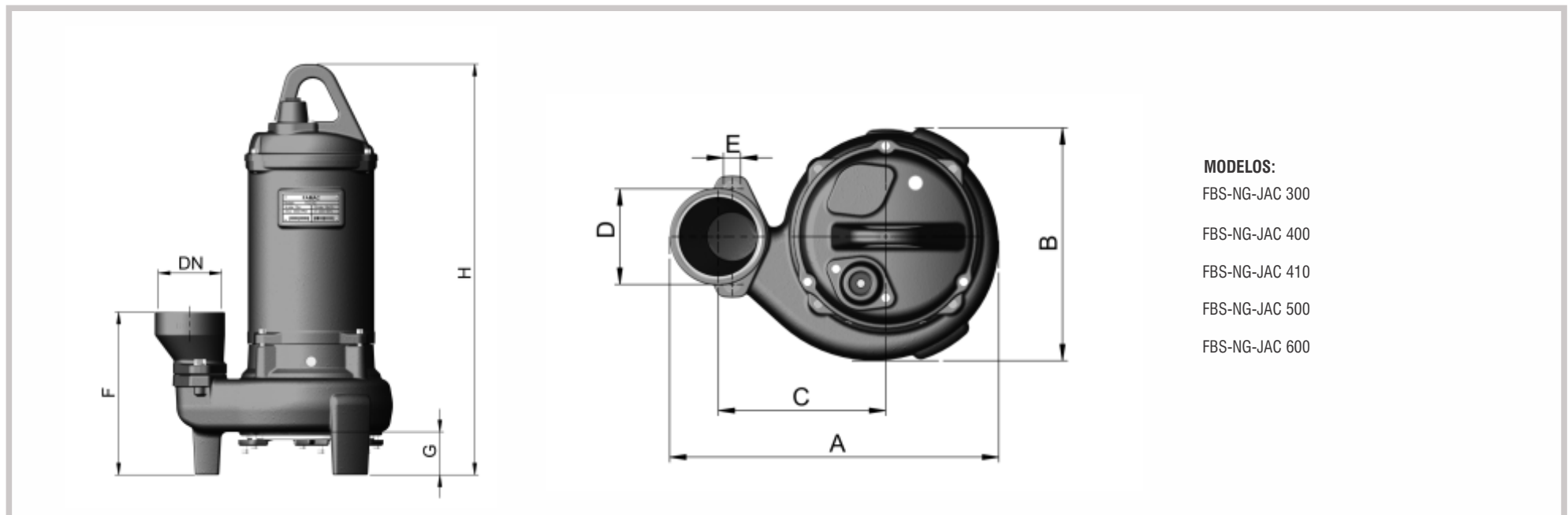





# GF - Submersível Trituradora

Standard		Opcional
	GG20	-
	GG20 - Semiaberto	-
	Duplo - SSB/GCB	-
	2P, 60Hz, IP68	-

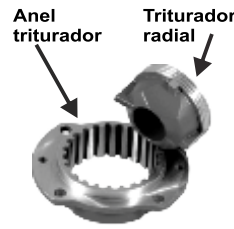

Pedestal opcional



32GF



50GF



Cabo elétrico de 10 m.

Bombeamento de líquidos com sólidos em suspensão, na proporção de até 10% do volume.

**Aplicações:** Bombeamento de líquidos residuais com ou sem sólidos fibrosos em suspensão, saneamento, ETA, ETE, esgoto, elevatória, conjunto habitacional, hotel, restaurante, hospital, cozinha industrial, frigorífico e abatedouro, indústria, agricultura, chorume, água turva, fluvial e pluvial.

Modelo	∅ (mm)	(cv)	RPM	Bitolas (Pol)	Monofásico (v)	Trifásico (v)	Altura Manométrica Total (mca) - * Nunca utilizar a motobomba nas faixas marcadas com asteriscos.																											Pressão Máx. (mca)			
							2	4	6	8	10	12	14	16	18	20	22	24	26	28	30	35	40	45	50	55	60	65	70								
							Q - Tabela de Vazões (m³/h)																														
32GF21.0	109	1,3	3500	1 1/4"	220		7,3	7,2	7,0	6,7	6,4	6,0	5,2	4,2	2,8																			20,0			
32GF21.5	120	2,0					9,9	9,8	9,7	9,5	9,3	9,0	8,7	8,2	7,5	6,5	5,2	3,0																		25,0	
32GF21.5H	125	2,0					7,9	7,8	7,6	7,5	7,4	7,3	7,1	6,9	6,7	6,4	5,8	5,0	3,9	2,7																31,0	
32GF22.2	130	3,0					9,7	9,6	9,5	9,4	9,3	9,1	9,0	8,9	8,8	8,6	8,3	7,9	6,9	5,7	4,2															32,0	
32GF22.2H	139	3,0					8,1	8,0	7,8	7,7	7,6	7,5	7,4	7,3	7,2	7,1	7,0	6,9	6,6	6,4	6,1	3,8														39,0	
50GF22.2	120	3,0					19,3	19,1	19,0	18,9	18,9	18,6	17,8	16,5	14,6	12,5	9,8																			24,0	
50GF23.7	137	5,0					19,6	19,5	19,4	19,2	19,1	18,9	18,8	18,6	18,5	18,3	18,2	18,0	17,2	15,8	13,7															36,0	
50GF24.5	148	6,0					20,3	20,2	20,2	20,1	20,0	19,9	19,8	19,7	19,6	19,4	19,3	19,1	18,9	18,6	18,2	16,2	10,5														44,0
50GF25.5	142	7,5					*	*	31,7	31,5	31,2	31,0	30,2	29,1	27,8	26,4	23,8	20,6	16,7	11,3																	30,0
50GF25.5H	154	7,5					21,0	20,8	20,7	20,6	20,5	20,4	20,2	20,1	19,9	19,6	19,3	18,7	18,0	9,9																	38,0
50GF27.5	162	10,0	31,7	31,6	31,5	31,4	31,3	31,1	31,0	30,8	30,7	30,5	30,2	29,8	28,8	22,5	13,5																45,0				
50GF27.5H	173	10,0	21,5	21,4	21,3	21,2	21,0	20,9	20,7	20,6	20,5	20,3	20,2	20,1	20,0	19,6	18,8	16,8	6,6														54,0				
50GF211	187	15,0	32,3	32,2	32,1	31,9	31,8	31,7	31,5	31,4	31,2	31,1	30,9	30,8	30,7	30,3	29,9	28,8	26,3	19,9	6,0												63,0				
50GF211H	197	15,0	21,6	21,5	21,4	21,3	21,2	21,2	21,1	21,0	20,9	20,8	20,7	20,6	20,5	20,3	20,0	19,7	19,4	19,1	18,4	17,1	12,0										75,0				



Conheça a FAMAC

Escaneie o Código QR com a câmera do celular ou acesse nosso site [www.famac.ind.br](http://www.famac.ind.br)



# FBS-NG

Submersíveis  
1/2 - 3,0 cv  
5,0 - 10,0 cv



## Limites de operação

- Profundidade máxima de submersão: **20 m.**
- Temperatura máxima do líquido: **40°C.**
- pH: **5 a 9.**
- Proporção sólidos em suspensão: **Máx 10%.**
- Passagem de sólidos:
  - até **20 mm** para FBS-NG-250-300.
  - até **25 mm** para FBS-NG-400-500-600.
  - até **50 mm** para FBS-NG-700-800-900.
  - até **80 mm** para FBS-NG-50-75-100.
- Número máximo de partidas por hora: **10.**

## Acessórios

- Adaptador recalque 3".
- Pedestal de içamento.
- Controle eletrônico FEM-C (Famac Electronic Monitoring – Compact).
- Conjunto curva flange/mangote 2", 3" e 4".

## Certificação

Certificação CE disponível sob consulta:

### EC-Guidelines:

- Machines (2006/42/CE),
- Low Voltage (2014/35/UE),
- EMC (2014/35/EC),
- RoHS (2011/65/EC).

### Applied harmonized standards:

- EN ISO 12100, EN 809,
- EN 60335, EN 60335-2-41,
- EN 55014-1, EN 55014-2,
- EN 61000-3-2, EN 61000-3-3,
- EN 50581.



## Descrição e aplicações

Bombas submersíveis da linha FBS-NG projetadas para bombear fluidos como **água limpa, águas servidas, esgoto leve ou bruto, despejos industriais** com sólidos de até 80mm. Construídas em ferro fundido, são bombas robustas, resistentes a golpes e à abrasão em aplicações exigentes. Equipadas com rotor **VORTEX** nas versões 250-300 e **SEMIABERTO** nas demais, alcançam desempenho excelente, mesmo na presença de sólidos em suspensão. As versões 400 a 900 estão protegidas por duplo sistema de vedação, intercalados por câmara de óleo. As versões monofásicas, com capacitor interno, facilitam a instalação sem quadro de controle externo.

## Opcionais

- Chave boia (F) para versões monofásicas 250F e 300F.
- Sensor de umidade (SU) para versões 400 a 900 (obrigatório a instalação do quadro de controle FEM).
- Selo mecânico especial.
- Rosca BSP/NPT.
- 50/60Hz.
- Outras voltagens.

## Garantia

- 12 meses para defeitos de fabricação.



## Desempenho hidráulico

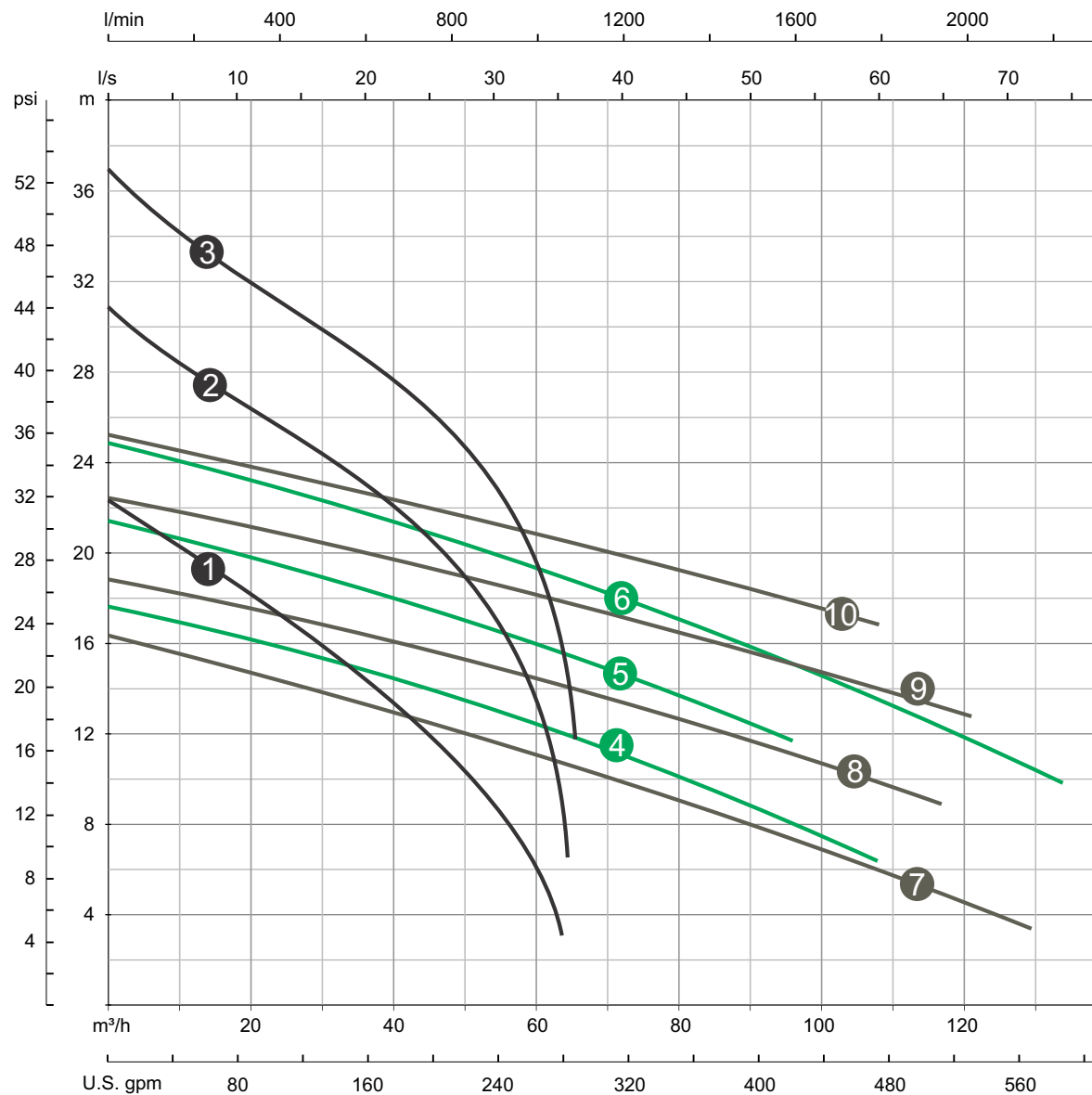

Obs: Curvas características conforme ISO 9906 anexo "A".

Modelo	Sólid. (mm)	Ø (mm)	(cv)	RPM	Bitolas (Pol)	Trifásico (V)	Altura Manométrica Total (mca) - * Nunca utilizar a motobomba nas faixas marcadas com asteriscos.														Pressão Máx. (mca)							
							4	5	6	7	8	9	10	12	14	16	18	20	22	24		26	28	30	32	34		
							Q - Tabela de Vazões (m³/h) - Vazões válidas para 0 mca de sucção.																					
1	FBS-NG-5023A1	50	110	5,0	3"	220 ou 380 ou 440	62,4	61,2	59,9	57,9	55,7	53,4	50,4	44,0	35,4	26,4	17,1	8,0	1,0							22,3		
2	FBS-NG-7523A1	50	130	7,5			3500	*	*	*	63,9	63,5	63,1	62,7	61,3	59,5	57,0	52,3	45,7	38,9	30,2	20,4	11,3	3,3				30,8
3	FBS-NG-10023A1	50	140	10,0			*	*	*	*	*	*	*	*	*	*	63,1	61,4	59,2	56,2	52,0	45,4	37,0	28,3	20,0	9,7		36,9
4	FBS-NG-5043A1	70	192	5,0	4"		*	*	*	102,9	95,8	88,3	80,5	63,6	44,7	22,5											17,8	
5	FBS-NG-7543A1	70	210	7,5			*	*	*	*	*	*	*	93,0	76,7	59,0	39,5	17,6										21,6
6	FBS-NG-10043A1	70	220	10,0			1750	*	*	*	*	*	*	132,0	118,1	103,6	88,1	71,4	53,4	33,4	10,9							25,3
7	FBS-NG-5044A1	80	182	5,0		*	127,7	118,1	108,2	98,1	87,6	76,7	53,7	28,5	0,5												16,2	
8	FBS-NG-7544A1	80	202	7,5	*	*	*	*	*	*	*	109,7	89,2	66,7	41,7	13,0											19,0	
9	FBS-NG-10044A1	80	212	10,0	*	*	*	*	*	*	*	*	*	111,8	88,7	63,9	37,1	7,6									22,7	
10	FBS-NG-10044A2	80	222	10,0	*	*	*	*	*	*	*	*	*	*	*	93,8	69,3	43,6	16,6								25,4	

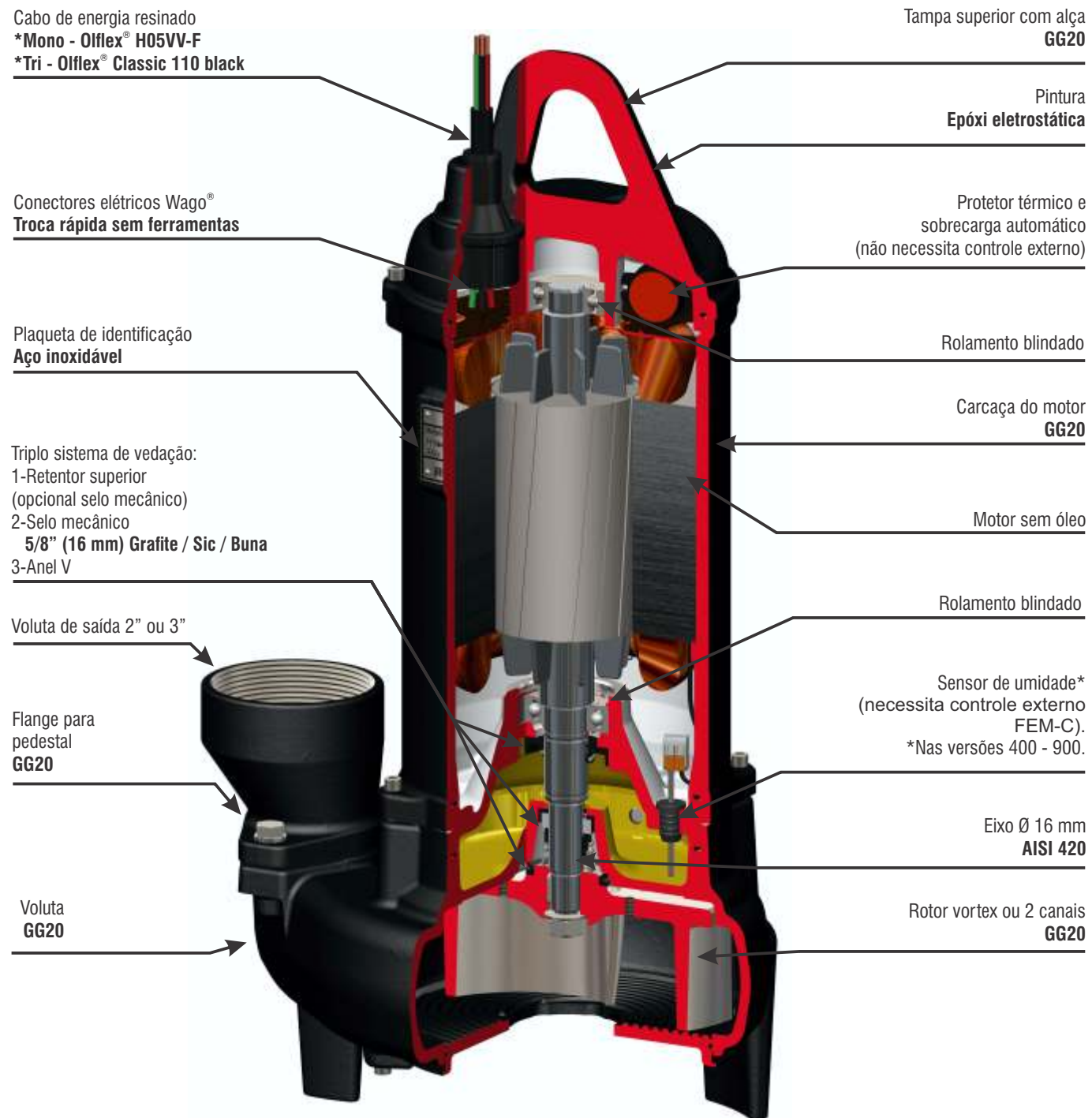

Os cabos **Olflex®** são para certificação CE. Cabos dos produtos não certificados CE são em PVC flexível.

### Acessórios

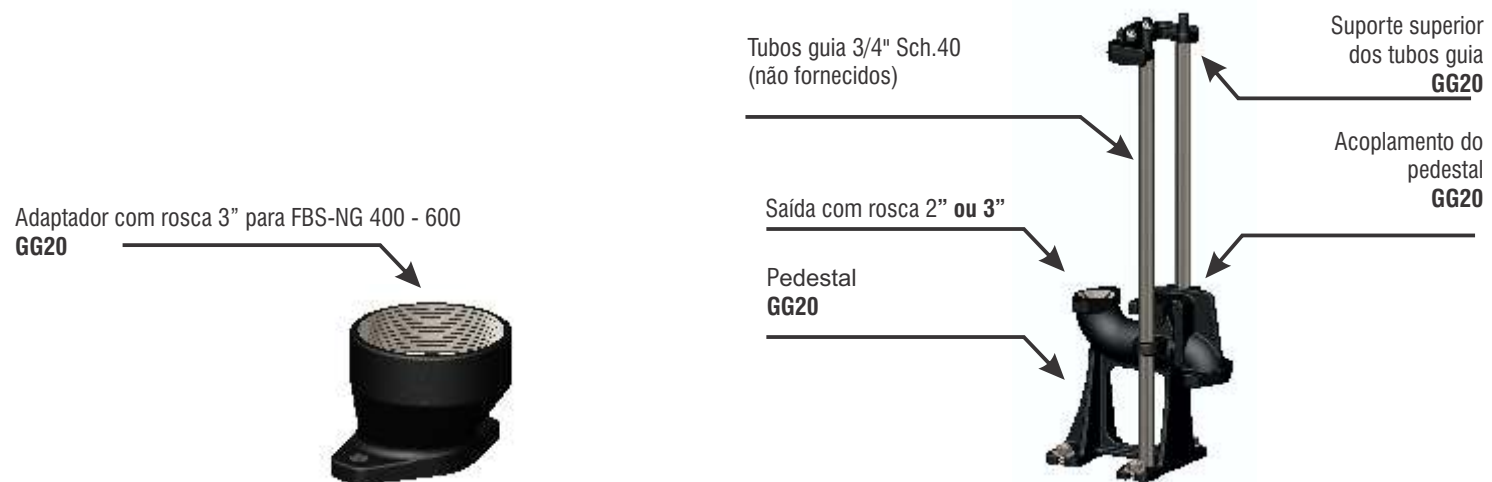

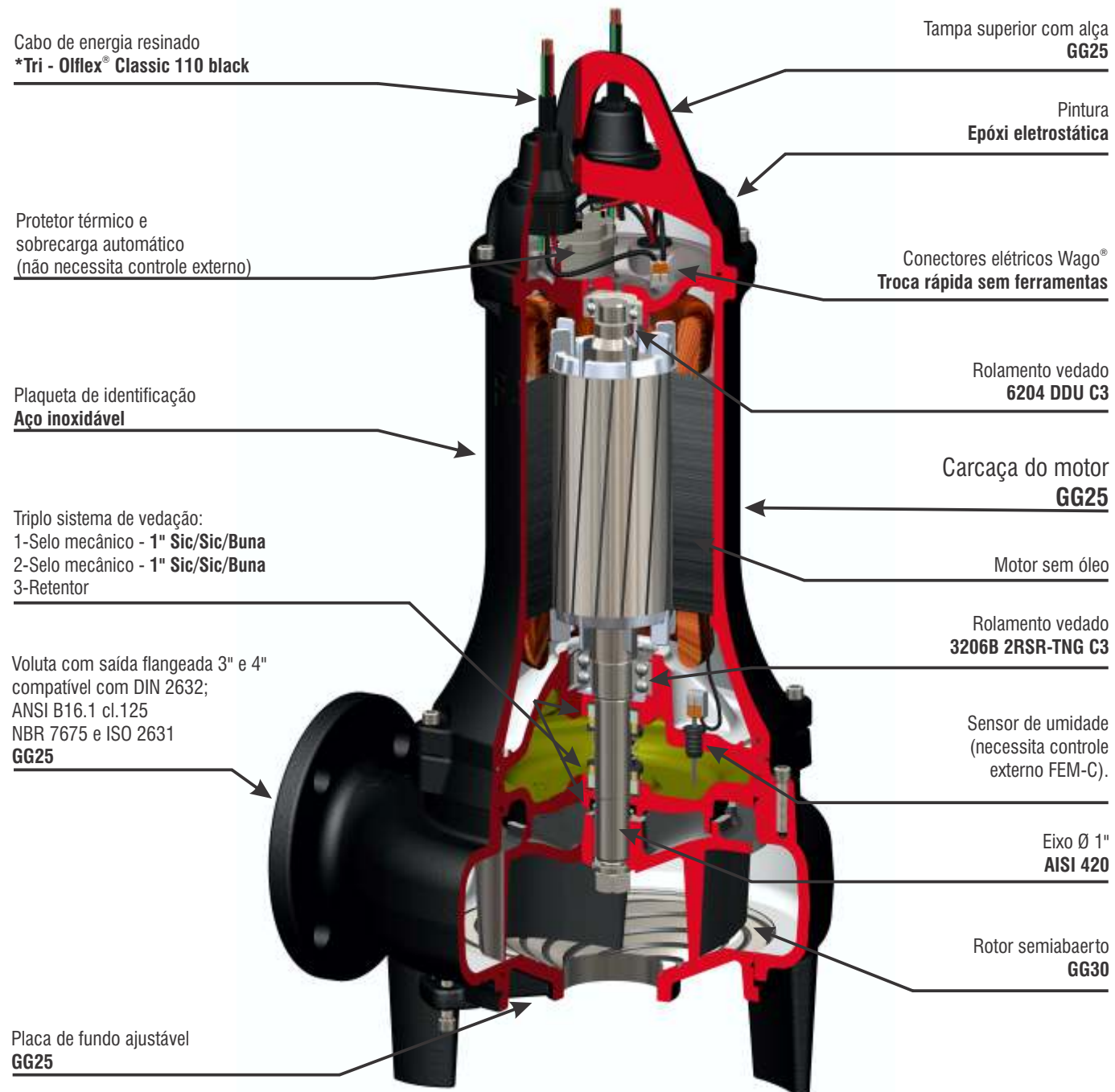

\*Os cabos **Olflex®** são para certificação CE. Cabos dos produtos não certificados CE são em PVC flexível.

### Acessórios

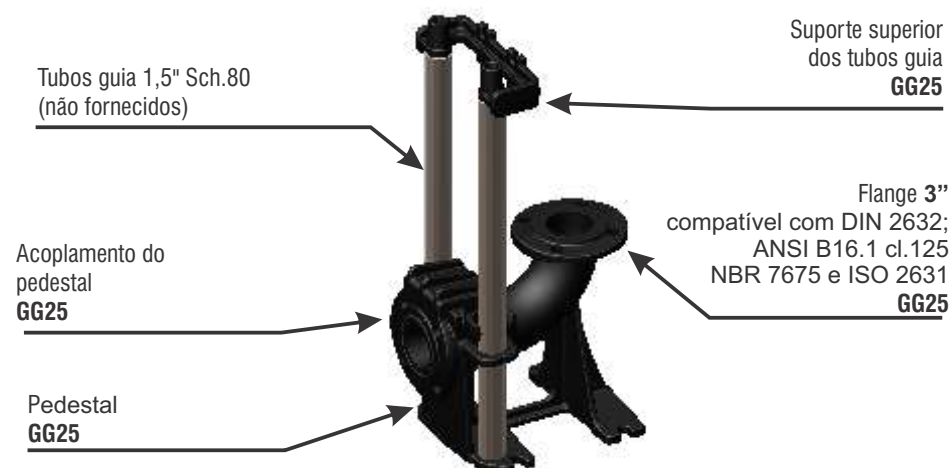

Parâmetros elétricos

60Hz															
Modelo	Potência nominal	Potência P1 Máx	Fases	Velocidade	Tensão / Voltagem	Corrente / Amperagem		Fator de serviço	Fator de potência	Rendimento motor	Tipo de arranque	Condensador / Capacitor		Cabo de energia	
						Máximo	Arranque / Partida					μF	Vc	Condutor	Comprimento
	cv	kW	~	rpm	V	A	A	FS	cos φ	η%	μF	Vc	mm²	m	
FBS-NG 250	0,50	1,13	1	3500	127	10,0	37,0	1,00	0,97	68,9	n.a.	45	250	3 X 1,5	5
FBS-NG 250	0,50	1,13	1	3500	220	5,0	16,0	1,00	0,97	68,9	n.a.	45	250	3 X 1,5	5
FBS-NG 250	0,50	0,85	3	3500	220	3,2	21,6	1,40	0,80	80,0	DOL	n.a.	n.a.	4 X 1,5	5
FBS-NG 250	0,50	0,85	3	3500	380	1,9	12,5	1,40	0,80	80,0	DOL	n.a.	n.a.	4 X 1,5	5
FBS-NG 250	0,50	0,85	3	3500	440	1,6	10,8	1,40	0,80	80,0	DOL	n.a.	n.a.	4 X 1,5	5
FBS-NG 250F	0,50	1,13	1	3500	127	10,0	37,0	1,00	0,97	68,9	n.a.	45	250	3 X 1,5	5
FBS-NG 250F	0,50	1,13	1	3500	220	5,0	16,0	1,00	0,97	68,9	n.a.	45	250	3 X 1,5	5
FBS-NG 300	1,00	1,63	1	3500	127	14,5	46,2	1,00	0,98	67,4	n.a.	55	250	3 X 2,5	5
FBS-NG 300	1,00	1,63	1	3500	220	7,2	23,1	1,00	0,98	67,4	n.a.	55	250	3 X 2,5	5
FBS-NG 300	1,00	1,45	3	3500	220	4,5	25,7	1,30	0,85	82,5	DOL	n.a.	n.a.	4 X 1,5	5
FBS-NG 300	1,00	1,45	3	3500	380	2,6	14,9	1,30	0,85	82,5	DOL	n.a.	n.a.	4 X 1,5	5
FBS-NG 300	1,00	1,45	3	3500	440	2,2	12,8	1,30	0,85	82,5	DOL	n.a.	n.a.	4 X 1,5	5
FBS-NG 300F	1,00	1,63	1	3500	127	14,5	46,2	1,00	0,98	67,4	n.a.	55	250	3 X 2,5	5
FBS-NG 300F	1,00	1,63	1	3500	220	7,2	23,1	1,00	0,98	67,4	n.a.	55	250	3 X 2,5	5
FBS-NG 400	1,00	2,30	1	3500	220	11,0	55,3	1,00	0,97	82,5	n.a.	516	125	3 X 2,5	10
FBS-NG 410	1,00	2,40	3	3500	220	6,9	43,4	1,15	0,87	83,5	DOL	n.a.	n.a.	4 X 1,5	10
FBS-NG 410	1,00	2,40	3	3500	380	4,0	25,1	1,15	0,87	83,5	DOL	n.a.	n.a.	4 X 1,5	10
FBS-NG 410	1,00	2,40	3	3500	440	3,5	21,7	1,15	0,87	83,5	DOL	n.a.	n.a.	4 X 1,5	10
FBS-NG 400SU	1,00	2,30	1	3500	220	11,0	55,3	1,00	0,97	82,5	n.a.	516	125	4 X 2,5	10
FBS-NG 410SU	1,00	2,40	3	3500	220	6,9	43,4	1,15	0,87	83,5	DOL	n.a.	n.a.	5 X 1,5	10
FBS-NG 410SU	1,00	2,40	3	3500	380	4,0	25,1	1,15	0,87	83,5	DOL	n.a.	n.a.	5 X 1,5	10
FBS-NG 410SU	1,00	2,40	3	3500	440	3,5	21,7	1,15	0,87	83,5	DOL	n.a.	n.a.	5 X 1,5	10
FBS-NG 500	2,00	3,06	3	3500	220	8,6	70,3	1,15	0,87	85,0	DOL	n.a.	n.a.	4 X 1,5	10
FBS-NG 500	2,00	3,06	3	3500	380	5,0	40,7	1,15	0,87	85,0	DOL	n.a.	n.a.	4 X 1,5	10
FBS-NG 500	2,00	3,06	3	3500	440	4,3	35,1	1,15	0,87	85,0	DOL	n.a.	n.a.	4 X 1,5	10
FBS-NG 500SU	2,00	3,06	3	3500	220	8,6	70,3	1,15	0,87	85,0	DOL	n.a.	n.a.	5 X 1,5	10
FBS-NG 500SU	2,00	3,06	3	3500	380	5,0	40,7	1,15	0,87	85,0	DOL	n.a.	n.a.	5 X 1,5	10
FBS-NG 500SU	2,00	3,06	3	3500	440	4,3	35,1	1,15	0,87	85,0	DOL	n.a.	n.a.	5 X 1,5	10
FBS-NG 600	3,00	3,74	3	3500	220	10,7	90,0	1,15	0,92	85,5	DOL	n.a.	n.a.	4 X 1,5	10
FBS-NG 600	3,00	3,74	3	3500	380	6,2	52,1	1,15	0,92	85,5	DOL	n.a.	n.a.	4 X 1,5	10
FBS-NG 600	3,00	3,74	3	3500	440	5,4	45,0	1,15	0,92	85,5	DOL	n.a.	n.a.	4 X 1,5	10
FBS-NG 600SU	3,00	3,74	3	3500	220	10,7	90,0	1,15	0,92	85,5	DOL	n.a.	n.a.	5 X 1,5	10
FBS-NG 600SU	3,00	3,74	3	3500	380	6,2	52,1	1,15	0,92	85,5	DOL	n.a.	n.a.	5 X 1,5	10
FBS-NG 600SU	3,00	3,74	3	3500	440	5,4	45,0	1,15	0,92	85,5	DOL	n.a.	n.a.	5 X 1,5	10
FBS-NG 700	1,00	2,28	1	1750	220	11,9	72,8	1,00	0,86	76,0	n.a.	516	125	3 X 1,5	10
FBS-NG 700	1,00	2,08	3	1750	220	6,2	36,2	1,00	0,82	83,5	DOL	n.a.	n.a.	4 X 1,5	10
FBS-NG 700	1,00	2,08	3	1750	380	3,6	21,0	1,00	0,82	83,5	DOL	n.a.	n.a.	4 X 1,5	10
FBS-NG 700	1,00	2,08	3	1750	440	3,1	18,1	1,00	0,82	83,5	DOL	n.a.	n.a.	4 X 1,5	10
FBS-NG 700SU	1,00	2,28	1	1750	220	11,9	72,8	1,00	0,86	76,0	n.a.	516	125	4 X 2,5	10
FBS-NG 700SU	1,00	2,08	3	1750	220	6,2	36,2	1,00	0,82	83,5	DOL	n.a.	n.a.	5 X 1,5	10
FBS-NG 700SU	1,00	2,08	3	1750	380	3,6	21,0	1,00	0,82	83,5	DOL	n.a.	n.a.	5 X 1,5	10
FBS-NG 700SU	1,00	2,08	3	1750	440	3,1	18,1	1,00	0,82	83,5	DOL	n.a.	n.a.	5 X 1,5	10
FBS-NG 800	2,00	2,60	3	1750	220	7,8	58,0	1,00	0,82	85,0	DOL	n.a.	n.a.	4 X 1,5	10
FBS-NG 800	2,00	2,60	3	1750	380	4,5	33,6	1,00	0,82	85,0	DOL	n.a.	n.a.	4 X 1,5	10
FBS-NG 800	2,00	2,60	3	1750	440	3,9	29,0	1,00	0,82	85,0	DOL	n.a.	n.a.	4 X 1,5	10
FBS-NG 800SU	2,00	2,60	3	1750	220	7,8	58,0	1,00	0,82	85,0	DOL	n.a.	n.a.	5 X 1,5	10
FBS-NG 800SU	2,00	2,60	3	1750	380	4,5	33,6	1,00	0,82	85,0	DOL	n.a.	n.a.	5 X 1,5	10
FBS-NG 800SU	2,00	2,60	3	1750	440	3,9	29,0	1,00	0,82	85,0	DOL	n.a.	n.a.	5 X 1,5	10
FBS-NG 900	3,00	3,81	3	1750	220	11,2	76,8	1,00	0,82	85,0	DOL	n.a.	n.a.	4 X 1,5	10
FBS-NG 900	3,00	3,81	3	1750	380	6,5	44,5	1,00	0,82	85,0	DOL	n.a.	n.a.	4 X 1,5	10
FBS-NG 900	3,00	3,81	3	1750	440	5,6	38,4	1,00	0,82	85,0	DOL	n.a.	n.a.	4 X 1,5	10
FBS-NG 900SU	3,00	3,81	3	1750	220	11,2	76,8	1,00	0,82	85,0	DOL	n.a.	n.a.	5 X 1,5	10
FBS-NG 900SU	3,00	3,81	3	1750	380	6,5	44,5	1,00	0,82	85,0	DOL	n.a.	n.a.	5 X 1,5	10
FBS-NG 900SU	3,00	3,81	3	1750	440	5,6	38,4	1,00	0,82	85,0	DOL	n.a.	n.a.	5 X 1,5	10



Parâmetros elétricos

Modelo	Potência nominal	Potência P1 Máx	Fases	Velocidade	Tensão / Voltagem	Corrente / Amperagem		Fator de serviço	Fator de potência	Rendimento motor	Tipo de arranque	Cabo de energia	
						Máximo	Arranque / Partida					Condutor	Comprimento
						A	A						
cv	kW	~	rpm	V	A	A	FS	cosφ	η%				
FBS-NG-5023A1	5,0	5,31	3	3500	220	16,1	114,0	1,15	0,85	88,5	DOL	2 cabos 4X2,5	10
FBS-NG-5023A1	5,0	5,31	3	3500	380	9,3	66,0	1,15	0,85	88,5	DOL	2 cabos 4X2,5	10
FBS-NG-5023A1	5,0	5,31	3	3500	440	8,0	57,0	1,15	0,85	88,5	DOL	2 cabos 4X2,5	10
FBS-NG-5043A1	5,0	5,83	3	1750	220	18,5	126,0	1,15	0,75	89,5	DOL	2 cabos 4X2,5	10
FBS-NG-5043A1	5,0	5,83	3	1750	380	10,7	72,9	1,15	0,75	89,5	DOL	2 cabos 4X2,5	10
FBS-NG-5043A1	5,0	5,83	3	1750	440	9,2	63,0	1,15	0,75	89,5	DOL	2 cabos 4X2,5	10
FBS-NG-5044A1	5,0	5,34	3	1750	220	16,8	126,0	1,15	0,75	89,5	DOL	2 cabos 4X2,5	10
FBS-NG-5044A1	5,0	5,34	3	1750	380	9,7	72,9	1,15	0,75	89,5	DOL	2 cabos 4X2,5	10
FBS-NG-5044A1	5,0	5,34	3	1750	440	8,4	63,0	1,15	0,75	89,5	DOL	2 cabos 4X2,5	10
FBS-NG-7523A1	7,5	7,49	3	3500	220	22,6	145,0	1,15	0,90	89,5	DOL	2 cabos 4X2,5	10
FBS-NG-7523A1	7,5	7,49	3	3500	380	13,1	83,9	1,15	0,90	89,5	DOL	2 cabos 4X2,5	10
FBS-NG-7523A1	7,5	7,49	3	3500	440	11,3	72,5	1,15	0,90	89,5	DOL	2 cabos 4X2,5	10
FBS-NG-7543A1	7,5	7,27	3	1750	220	22,5	126,0	1,00	0,83	84,0	DOL	2 cabos 4X2,5	10
FBS-NG-7543A1	7,5	7,27	3	1750	380	13,0	72,9	1,00	0,83	84,0	DOL	2 cabos 4X2,5	10
FBS-NG-7543A1	7,5	7,27	3	1750	440	11,2	63,0	1,00	0,83	84,0	DOL	2 cabos 4X2,5	10
FBS-NG-7544A1	7,5	7,30	3	1750	220	22,6	126,0	1,00	0,83	84,0	DOL	2 cabos 4X2,5	10
FBS-NG-7544A1	7,5	7,30	3	1750	380	13,1	72,9	1,00	0,83	84,0	DOL	2 cabos 4X2,5	10
FBS-NG-7544A1	7,5	7,30	3	1750	440	11,3	63,0	1,00	0,83	84,0	DOL	2 cabos 4X2,5	10
FBS-NG-10023A1	10,0	9,71	3	3500	220	28,8	180,0	1,00	0,91	87,5	DOL	2 cabos 4X2,5	10
FBS-NG-10023A1	10,0	9,71	3	3500	380	16,7	104,2	1,00	0,91	87,5	DOL	2 cabos 4X2,5	10
FBS-NG-10023A1	10,0	9,71	3	3500	440	14,4	90,0	1,00	0,91	87,5	DOL	2 cabos 4X2,5	10
FBS-NG-10043A1	10,0	10,33	3	1750	220	31,1	217,0	1,00	0,82	91,7	DOL	2 cabos 4X2,5	10
FBS-NG-10043A1	10,0	10,33	3	1750	380	18,0	125,6	1,00	0,82	91,7	DOL	2 cabos 4X2,5	10
FBS-NG-10043A1	10,0	10,33	3	1750	440	15,5	108,5	1,00	0,82	91,7	DOL	2 cabos 4X2,5	10
FBS-NG-10044A1	10,0	9,91	3	1750	220	29,9	217,0	1,00	0,82	91,7	DOL	2 cabos 4X2,5	10
FBS-NG-10044A1	10,0	9,91	3	1750	380	17,3	125,6	1,00	0,82	91,7	DOL	2 cabos 4X2,5	10
FBS-NG-10044A1	10,0	9,91	3	1750	440	14,9	108,5	1,00	0,82	91,7	DOL	2 cabos 4X2,5	10
FBS-NG-10044A2	10,0	10,81	3	1750	220	32,8	217,0	1,00	0,82	91,7	DOL	2 cabos 4X2,5	10
FBS-NG-10044A2	10,0	10,81	3	1750	380	19,0	125,6	1,00	0,82	91,7	DOL	2 cabos 4X2,5	10
FBS-NG-10044A2	10,0	10,81	3	1750	440	16,4	108,5	1,00	0,82	91,7	DOL	2 cabos 4X2,5	10

Modelo	Potência Nominal	Fases	DN		A	B	C	D	E	F	G	H	Peso
	(cv)		Pol.	mm	mm	mm	mm	mm	mm/ ~	mm	mm	mm	kg
FBS-NG 250	0,5	1~	2"	50	250	165	135	96	12mm	93	24	375	16,5
FBS-NG 250	0,5	3~	2"	50	250	165	135	96	12mm	93	24	375	16,5
FBS-NG 250F	0,5	1~	2"	50	250	165	135	96	12mm	93	24	375	16,5
FBS-NG 300	1,0	1~	2"	50	250	165	135	96	12mm	93	24	375	18,2
FBS-NG 300F	1,0	3~	2"	50	250	165	135	96	12mm	93	24	375	18,2
FBS-NG 300	1,0	1~	2"	50	250	165	135	96	12mm	93	24	375	18,2
FBS-NG 400	1,0	1~	2"	50	285	201	145	96	5/8" UNC	137	55	573	42,0
FBS-NG 400	1,0	3~	2"	50	285	201	145	96	5/8" UNC	137	55	533	38,5
FBS-NG 410	1,0	3~	2"	50	285	201	145	96	5/8" UNC	137	55	533	38,5
FBS-NG 500	2,0	3~	2"	50	285	201	145	96	5/8" UNC	137	55	533	41,5
FBS-NG 600	3,0	3~	2"	50	285	201	145	96	5/8" UNC	137	55	558	41,5
FBS-NG 700	1,0	1~	3"	75	332	234	169	96	5/8" UNC	227	60	613	51,0
FBS-NG 700	1,0	3~	3"	75	332	234	169	96	5/8" UNC	227	60	573	47,0
FBS-NG 800	2,0	3~	3"	75	332	234	169	96	5/8" UNC	227	60	598	51,0
FBS-NG 900	3,0	3~	3"	75	332	234	169	96	5/8" UNC	227	60	598	52,0
FBS-NG-5023A1	5,0	3~	3"	80	377	320	220	156	4 X Ø22mm	168	84	757	84,0
FBS-NG-7523A1	7,5	3~	3"	80	377	320	220	156	4 X Ø22mm	168	84	757	88,0
FBS-NG-10023A1	10,0	3~	3"	80	377	320	220	156	4 X Ø22mm	168	84	757	90,0
FBS-NG 5043A1	5,0	3~	3"	80	377	320	220	156	4 X Ø22mm	168	84	757	90,0
FBS-NG 7543A1	7,5	3~	3"	80	377	320	220	156	4 X Ø22mm	168	84	757	92,0
FBS-NG 10043A1	10,0	3~	3"	80	377	320	220	156	4 X Ø22mm	168	84	727	107,0
FBS-NG 5044A1	5,0	3~	4"	100	429	334	265	190	8 x Ø22mm	172	80	763	93,0
FBS-NG 7544A1	7,5	3~	4"	100	429	334	265	190	8 x Ø22mm	172	80	763	95,0
FBS-NG 10044A1	10,0	3~	4"	100	429	334	265	190	8 x Ø22mm	172	80	733	110,0
FBS-NG 10044A2	10,0	3~	4"	100	429	334	265	190	8 x Ø22mm	172	80	733	110,0

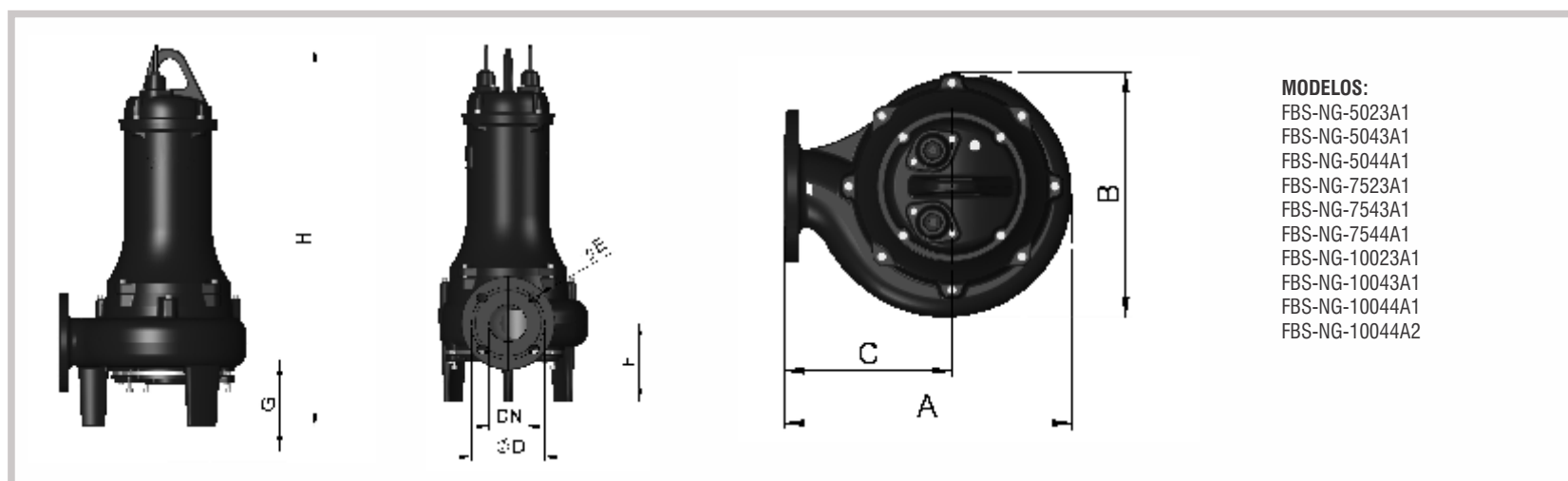
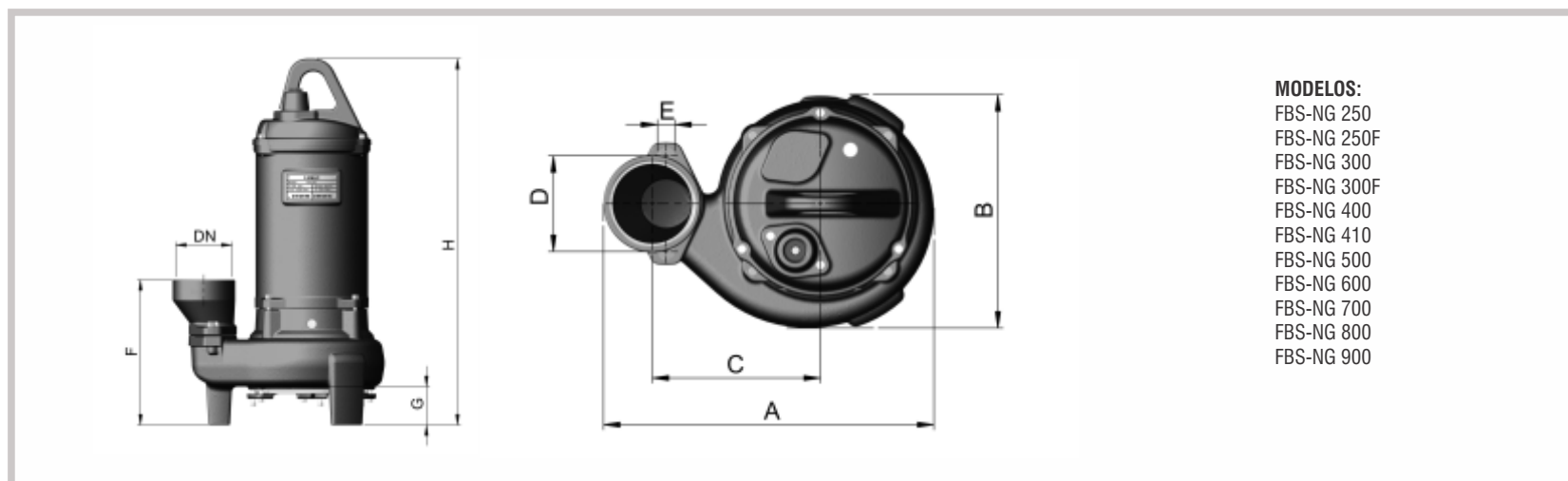

## Pond - Submersível

Standard		Opcional
	Tecnopolímero	-
	Tecnopolímero - Semiaberto	-
	GCB - 8mm - POND 100 SSB - 12 mm - POND 250	-
	2P, 60Hz, IP68	-



F = modelo com boia  
Cabo elétrico de 3 m

**Aplicações:** Bombeamento de líquido limpo, drenagem, placa evaporativa, cascata, fonte ornamental, esgotamento de cisternas, piscina e caixa d' água.

Modelo	Sólid. (mm)	Ø (mm)	(cv)	RPM	Bitolas (Pol)	Monofásico (V)	Altura Manométrica Total (mca)									Pressão Máx. (mca)						
							1	2	3	4	5	6	7	8	9							
							Q - Tabela de Vazões (m³/h)															
POND-100	4	72	1/7	3500	1"	110 ou 220	5,6	5,1	4,4	3,8	2,9	1,9					7,5					
POND-100F																						
POND-S250																						
POND-S250F								80	1/3		1 1/4"		10,5	10,1	9,5	8,6	7,8	6,6	5,4	3,9	2,4	10,5

## FEKA - Submersível

Standard		Opcional
	Tecnopolímero	-
	Tecnopolímero - Semiaberto	-
	2P, 60Hz, IP68, Eixo AISI 416	-



Cabo elétrico de 5 m

**Bombeamento de líquidos com sólidos em suspensão, na proporção de até 10% do volume.**

**Aplicações:** Bombeamento de líquido residual com ou sem sólido em suspensão, saneamento, esgoto, elevatória, conjunto habitacional, hotel, restaurante, hospital, cozinha industrial, frigorífico, abatedouro, indústria, agricultura, água turva, fluvial e pluvial.

Modelo	Sólid. (mm)	Ø (mm)	(cv)	RPM	Bitolas (Pol)	Monofásico (V)	Altura Manométrica Total (mca)									Pressão Máx. (mca)	
							2	3	4	5	6	7	8	9	10		11
							Q - Tabela de Vazões (m³/h)										
FEKA-BVP-750 M-A	38	83	1,0	3500	1 1/2"	115 ou 220	20,6	19,0	17,3	15,6	13,7	11,8	9,9	7,8	5,5	2,9	12,0

## GD - Submersível

Standard		Opcional
	Al	-
	Aço cromo revestido de Uretano Semiaberto	-
	Duplo GCB/SSB	-
	2P, 60Hz, IP68	-



O modelo GDR pode succionar desde 2mm de lâmina d' água



GDR



GD

Cabo elétrico de 10 m

F = modelo com boia



**Bombeamento de líquidos com sólidos em suspensão, na proporção de até 10% do volume.**

**Aplicações:** GDR: Bombeamento de líquidos residuais, residencial, predial, industrial, drenagem, fonte ornamental, esgotamento de cisternas, piscina e caixa d' água.

GD: Bombeamento de líquidos residuais, residencial, predial, industrial, drenagem, fonte ornamental, rebaixamento de lençol freático, água turva, pluvial e fluvial.

Modelo	Sólid. (mm)	Ø (mm)	(cv)	RPM	Bitolas (Pol)	Monofásico (V)	Altura Manométrica Total (mca)										Pressão Máx. (mca)				
							2	3	4	5	6	7	8	9	10	11		12	13	14	15
							Q - Tabela de Vazões (m³/h)														
GD-400F	7	87	1/2	3500	2"	220	13,8	12,5	11,3	10,2	9,1	7,8	6,6	5,4	4,0	2,3					12,0
GD-750F	7	100,5	1,0						16,8	16,3	15,7	15,1	14,4	13,6	12,6	11,5	10,3	8,8	7,0	4,9	3,0
GDR-400	0,5	87	1/2			1"	115 ou 220	6,0	5,9	5,8	5,7	5,6	5,4	4,8	4,1	3,2	2,3	1,2			



# FBS-P5 - Submersível

Standard		Opcional
	GG20	-
	GG20 - Semiaberto	-
	GCB - 5/8"	-
	2P, 60Hz, IP68, Eixo AISI 316	-



Cabo elétrico de 3,5 m

Bombeamento de líquido com sólido em suspensão, na proporção de até 10% do volume.

**Aplicações:** Bombeamento de líquido residual com ou sem sólido em suspensão, saneamento, ETA, ETE, esgoto, elevatória, conjunto habitacional, hotel, restaurante, hospital, cozinha industrial, frigorífico, abatedouro, indústria, agricultura, chorume, água turva, fluvial e pluvial.

Modelo	Sólid. (mm)	Ø (mm)	(cv)	RPM	Bitolas (Pol)	Monofásico (v)	Trifásico (v)	Altura Manométrica Total (mca)												Pressão Máx. (mca)	
								1	2	3	4	5	6	7	8	9	10	11	12		
								Q - Tabela de Vazões (m³/h)													
FBS-P5	5,0	82	1/2	3500	2"	127 ou 220	220 ou 380 ou 440	24,2	22,7	21,2	19,5	17,6	15,5	12,9	9,8	5,6					10,0
								29,2	28,1	27,0	25,9	24,7	23,4	22,0	20,5	18,9	16,9	14,6	11,7	14,0	

Standard		Opcional
	GG20	-
	GG20 - Semiaberto	-
	GSV - 3/4"	SSV
	2P, 60Hz, IP68, Eixo AISI 316	-



# FBS 2 - Submersível



Cabo elétrico de 3,5 m

Bombeamento de líquidos com sólidos em suspensão, na proporção de até 10% do volume.

**Aplicações:** Bombeamento de líquido residual com ou sem sólido em suspensão, saneamento, ETA, ETE, esgoto, elevatória, conjunto habitacional, hotel, restaurante, hospital, cozinha industrial, frigorífico, abatedouro, indústria, agricultura, chorume, água turva, fluvial e pluvial.

Modelo	Sólid. (mm)	Ø (mm)	(cv)	RPM	Bitolas (Pol)	Monofásico (v)	Trifásico (v)	Altura Manométrica Total (mca) - * Nunca utilizar a motobomba nas faixas marcadas com asteriscos.																								Pressão Máx. (mca)
								1	2	3	4	5	6	7	8	9	10	12	14	16	18	20	22	24	26							
								Q - Tabela de Vazões (m³/h)																								
FBS10/5 10	10	85	1/2	3500	2"	127 ou 220	220 ou 380 ou 440	25,0	23,3	21,5	19,6	17,5	15,1	12,5	9,5	5,7											10,0					
								29,4	28,2	27,0	25,7	24,3	22,7	21,0	18,9	16,8	14,0	7,4													14,0	
								32,9	32,3	31,6	30,9	30,2	29,4	28,5	27,5	26,5	25,3	22,4	18,7	14,1	9,0	3,3										21,0
								35,0	34,5	34,0	33,4	32,9	32,1	31,4	30,5	29,5	28,5	25,9	22,9	19,6	15,8	11,5	6,3									24,0
FBS20/4 20	20	77	1/2	3500	2"	127 ou 220	220 ou 380 ou 440	25,9	24,3	22,6	20,7	18,5	15,9	12,4	7,8													9,0				
								30,9	29,8	28,6	27,3	25,9	24,3	22,4	20,3	17,9	14,4	4,8													13,0	
								38,6	37,5	36,4	35,2	33,9	32,7	31,2	29,8	28,1	26,3	22,1	16,8	8,2												17,0
								47,2	45,7	44,2	42,7	41,3	39,8	38,4	36,9	35,4	33,8	30,6	26,6	21,4	13,3	3,1										21,0
								*	51,0	50,3	49,5	48,8	48,0	47,0	46,0	44,9	43,9	41,4	38,7	35,6	32,1	27,4	21,3	12,8								26,5
								*	51,3	50,8	50,4	49,8	49,1	48,4	47,7	46,8	46,0	44,0	41,7	39,0	35,9	32,2	26,5	18,0	5,4							
FBS20/2 20	20	88	1/2	3500	2"	127 ou 220	220 ou 380 ou 440	25,1	23,2	21,0	18,7	16,0	12,9	9,5	5,8	2,7												10,0				
								32,0	30,5	28,9	27,1	25,3	23,2	20,9	18,4	15,6	12,7	7,1	2,1												15,0	
								39,3	37,8	36,3	34,7	33,1	31,4	29,6	27,7	25,7	23,7	19,2	14,6	9,9	5,1											20,0
								44,8	43,7	42,6	41,4	40,1	38,9	37,5	36,1	34,6	33,1	29,6	25,7	21,6	17,0	12,3	7,7	3,5								26,0
FBS40/2 40	40	87	1,0	3500	2"	127 ou 220	220 ou 380 ou 440	34,1	32,1	30,1	27,6	24,8	21,6	18,1	14,2	10,2	6,5												12,0			
								43,6	41,6	39,4	37,2	34,8	32,4	29,8	27,1	24,3	21,5	15,4	9,5	3,7											17,0	
								45,8	44,1	42,4	40,5	38,6	36,5	34,4	32,2	29,8	27,4	22,1	16,5	10,9	5,3											20,0
								*	49,0	47,4	45,7	44,0	42,0	40,0	37,7	35,4	32,8	26,9	20,9	15,0	9,1											21,0
								*	55,0	54,5	53,9	53,2	52,5	51,8	50,9	49,8	47,8	42,4	36,4	30,2	23,7	17,0	9,8									24,5
								*	*	*	*	*	*	*	*	*	*	*	*	*	37,8	32,2	26,3	19,9	13,1	5,5						

# FBS 3 - Submersível

Standard		Opcional
	GG20	-
	GG20 - Semiaberto	-
	GSV - 3/4"	SSV
	2P, 4P, 60Hz, IP68, Eixo AISI 316	-







Cabo elétrico de 3,5 m

Bombeamento de líquidos com sólidos em suspensão, na proporção de até 10% do volume.

**Aplicações:** Bombeamento de líquido residual com ou sem sólido em suspensão, saneamento, ETA, ETE, esgoto, elevatória, conjunto habitacional, hotel, restaurante, hospital, cozinha industrial, frigorífico, abatedouro, indústria, agricultura, chorume, água turva, fluvial e pluvial.

Modelo	Sólid. (mm)	Ø (mm)	(cv)	RPM	Bitolas (Pol)	Monofásico (v)	Trifásico (v)	Altura Manométrica Total (mca) - * Nunca utilizar a motobomba nas faixas marcadas com asteriscos.																							Pressão Máx. (mca)
								2	3	4	5	6	7	8	9	10	11	12	14	16	18	20	22	24	26	28	30				
								Q - Tabela de Vazões (m³/h)																							
FBS 310 10	10	99	2,0	3500	3"	-	220 ou 380 ou 440	49,8	46,7	43,6	40,2	36,7	33,1	29,2	25,0	20,5	15,6	10,1								13,5					
								59,9	57,1	54,2	51,3	48,4	45,3	42,1	38,9	35,5	32,0	28,4	20,6	12,0	2,3								18,5		
								*	*	*	*	*	*	*	*	41,2	38,2	35,1	28,6	21,7	14,4	6,5								21,5	
								64,8	62,5	60,2	57,8	55,3	52,7	50,1	47,4	44,6	41,6	38,6	32,0	24,7	16,1	5,6								21,0	
								*	*	*	*	*	*	*	*	*	*	*	*	*	*	35,5	29,2	22,3	14,3	4,8					27,0
								61,9	61,3	60,7	60,1	59,2	58,3	57,1	55,8	54,3	52,8	51,2	47,5	43,1	37,8	31,4	24,0	16,8	10,7	5,6					30,5
								*	*	*	*	*	*	*	*	*	*	*	*	*	*	*	36,1	31,5	26,6	21,3	15,5	9,2			32,5
FBS 320 20	20	100	2,0	3500	3"	-	220 ou 380 ou 440	68,3	63,4	58,5	53,4	48,1	42,7	37,2	31,5	25,6	19,2	12,6									14,0				
								77,3	73,5	69,6	65,7	61,6	57,5	53,2	48,9	44,4	39,9	35,1	25,3	14,6									18,5		
								82,0	79,2	76,1	72,6	69,1	65,5	61,7	57,9	54,0	49,7	45,2	35,8	24,6	10,5									19,0	
								81,8	80,3	78,8	77,0	74,8	72,5	70,0	67,3	64,4	61,3	57,9	50,0	40,9	30,2	19,4	10,0							24,5	
								*	*	*	*	*	*	*	*	*	*	*	*	*	51,2	43,5	35,4	26,8	17,6	7,6					27,5
FBS 350 50	50	119	1/2	1750	3"	-	220 ou 380 ou 440	45,1	34,0	21,9	8,1															5,5					
								58,6	50,1	41,1	31,6	21,5	10,6																8,0		
								75,8	69,6	63,0	55,9	48,0	39,3	29,4	17,2															10,0	
								88,4	82,5	76,4	70,0	63,2	56,2	48,7	40,7	32,1	22,8	12,4												13,0	

# AF - Submersível

Standard		Opcional
	GG20	-
	GG20 - Semiaberto ou fechado conforme modelo	-
	Duplo - SSB/GCB	-
	2P, 4P, 60Hz, IP68, Eixo AISI 316	-



50AFU - Cabo elétrico de 5 m

Demais - Cabo elétrico de 10 m



Pedestal opcional

Bombeamento de líquidos com sólidos em suspensão, na proporção de até 10% do volume.

**Aplicações:** Bombeamento de líquido residual com ou sem sólido em suspensão, saneamento, ETA, ETE, esgoto, elevatória, conjunto habitacional, hotel, restaurante, hospital, cozinha industrial, frigorífico, abatedouro, indústria, agricultura, chorume, água turva, fluvial e pluvial.





Modelo	Sólid. (mm)	Ø (mm)	Tipo *	(cv)	RPM	Bitolas (Pol)	Monofásico (v)	Trifásico (v)	Altura Manométrica Total (mca) - * Nunca utilizar a motobomba nas faixas marcadas com asteriscos.																							Pressão Máx. (mca)
									2	3	4	5	6	7	8	9	10	12	14	16	18	20	22	24	26	28	30					
									Q - Tabela de Vazões (m³/h)																							
50AFU2.4	35	85	U	1/2	3500	2"	220		12,6	11,2	9,8	8,3	6,9	5,3	3,7	2,0									10,0							
50AFU2.8	35	96	U	1,0																								14,0				
80AFU21.5	50	102	U	2,0																								16,0				
80AFU22.2	50	109	U	3,0																								19,0				
80AFU23.7A	56	122	U	5,0	1750	3"	-		65,0	63,4	59,7	58,4	55,9	53,2	50,5	47,8	44,9	39,0	32,7	26,0	18,8	10,9			22,5							
50AFU4.8	50	133	U	1,0																								8,0				
80AFU41.5	76	138	U	2,0																								8,0				
80AFU42.2	80	150	U	3,0																								10,0				
80AFP42.2	50	189	P1	3,0	1750	3"	-	220 (opcional 380 ou 440)	59,9	55,1	49,9	44,3	38,2	31,5	23,9	15,4									16,0							
80AFP43.7	50	225	P2	5,0																								19,0				
100AFP43.7	50	225	P2	5,0																								20,0				
AF-55AE	40	238	E	7,5																								25,0				
AF-75E	40	257	E	10,0	1750	4"	-		108	103	99,1	95,0	90,5	85,9	81,4	76,8	72,0	61,6	50,7	38,1	22,0				30,0							
AF-415	40	268	E	15,0																								33,0				
AF-610	73	222	MC	10,0																								20,0				
AF-615	70	236	MC	15,0																								26,0				







## TP - Submersível

Standard		Opcional
	GG30	-
	GG30 - Monocanal - Vortex (TP50V24)	-
	Duplo SSV/SSV	-
	2P, 4P, 60Hz, IP68, Eixo AISI 430	-



Pedestal opcional



•TP50M35 - TP53M54H  
Somente com Tripé



Cabo elétrico de 10 m

Bombeamento de líquidos com sólidos em suspensão, na proporção de até 10% do volume.

Aplicações: Bombeamento de líquido residual com ou sem sólido em suspensão, saneamento, ETA, ETE, esgoto, elevatória, hotel, restaurante, hospital, cozinha industrial, frigorífico, abatedouro, indústria, agricultura, chorume, água turva, fluvial e pluvial.

Modelo	Sólid. (mm)	Ø (mm)	(cv)	RPM	Bitolas (Pol)	Trifásico (v)	Altura Manométrica Total (mca) - * Nunca utilizar a motobomba nas faixas marcadas com asteriscos.																Pressão Máx. (mca)
							2	4	6	8	10	12	14	16	18	20	22	24	26	28			
•TP50M35	50	161	3,0	1750	2 1/2"	220 ou 380	66,8	60,2	51,2	38,8	23,6	11,6	3,2								15,0		
•TP53M54H	50	124	4,6	3500	3"		*	*	*	*	*	*	*	*	*	35,0	25,6	19,2	12,8	6,6	30,0		
TP70M20	70	142	1,5	1750			71,0	36,8	17,3													8,0	
TP50V24	50	112	2,0	3500	2 1/2"		26,2	22,0	13,7	3,8												9,0	

## CH - Submersível

Standard		Opcional
	AISI 316	-
	AISI 316 - Semiaberto / Monocanal	-
	Duplo SSV/SSV	-
	2P, 60Hz, IP68, Eixo AISI 430	-



CTP



CH



Pedestal opcional



Cabo elétrico de 10 m

Bombeamento de líquidos com sólidos em suspensão, na proporção de até 10% do volume.

Aplicações: Bombeamento de líquido residual com ou sem sólido em suspensão, saneamento, ETA, ETE, esgoto, elevatória, hotel, restaurante, hospital, cozinha industrial, frigorífico, abatedouro, indústria, agricultura, chorume, água turva, fluvial e pluvial.

Modelo	Sólid. (mm)	Ø (mm)	(cv)	RPM	Bitolas (Pol)	Trifásico (v)	Altura Manométrica Total (mca) - * Nunca utilizar a motobomba nas faixas marcadas com asteriscos.																Pressão Máx. (mca)
							2	4	6	8	10	12	14	16	18	20	22	24	26	28			
CH436/54	10	125	4,3	3500	2 1/2"	220 ou 380	*	*	*	*	52,0	50,1	48,0	45,8	42,4	38,2	31,9	23,8	16,4	9,8	30,0		

## AK - Submersível

Standard		Opcional
	GG30	-
	GG30 - Multicanal fechado	-
	Duplo SSV/SSV	-
	6P, 60Hz, IP68, Eixo AISI 430	-



Pedestal opcional







Cabo elétrico de 10 m

Bombeamento de líquidos com sólidos em suspensão, na proporção de até 10% do volume.

Aplicações: Bombeamento de líquido residual com ou sem sólido em suspensão, saneamento, ETA, ETE, esgoto, elevatória, hotel, restaurante, hospital, cozinha industrial, frigorífico, abatedouro, indústria, agricultura, chorume, água turva, fluvial e pluvial.

Modelo	Sólid. (mm)	Ø (mm)	(cv)	RPM	Bitolas (Pol)	Trifásico (v)	Altura Manométrica Total (mca) - * Nunca utilizar a motobomba nas faixas marcadas com asteriscos.						Pressão Máx. (mca)		
							2	4	6	8	10	12		14	16
AK1056	130	320	40	1150	10"	220/380	1028,6	932,9	818,8	618,3	515,1	351,7	211,4	95,3	18,0

# AMX - Submersível

Standard		Opcional
	GG30	-
	GG30 - Monocanal	-
	Duplo SSV/SSV	-
	4P, 6P, 60Hz, IP68, Eixo AISI 430	-



Pedestal opcional

Cabo elétrico de 10 m

Bombeamento de líquidos com sólidos em suspensão, na proporção de até 10% do volume.

Aplicações: Bombeamento de líquido residual com ou sem sólido em suspensão, saneamento, ETA, ETE, esgoto, elevatória, hotel, restaurante, hospital, cozinha industrial, frigorífico, abatedouro, indústria, agricultura, chorume, água turva, fluvial e pluvial.

Modelo	Sólid. (mm)	Ø (mm)	(cv)	RPM	Bitolas (Pol)	Trifásico (V)	Altura Manométrica Total (mca) - * Nunca utilizar a motobomba nas faixas marcadas com asteriscos.														Pressão Máx. (mca)		
							2	4	6	8	10	12	14	16	18	20	22	24	26	28			
							Q - Tabela de Vazões (m³/h)																
AMX334	80	142	1,6	1750	3"	220 ou 380	95,0	55,4	23,3											8,5			
AMX334	80	178	2,9				114,0	89,9	75,4	45,2	25,0	12,5										14,5	
AMX334	80	193	5,5				162,0	154,2	141,6	124,7	98,5	62,7	20,6	8,3								19,5	
AMX334	80	206	7,5				180,0	171,4	158,6	140,0	120,3	90,1	59,5	37,2	20,1	7,8						21,5	
AMX334	80	218	10,4				*	*	169,3	151,2	124,2	102,1	77,2	52,8	35,2	21,0	9,2					24,0	
AMX334	80	235	10,4				*	*	*	*	*	*	115,4	100,2	79,0	53,7	33,8	19,4	8,8			28,0	
AMX434	80	142	1,6	1750	4"	220 ou 380	78,5	37,5	10,1											7,5			
AMX434	80	178	2,9				110,0	94,8	70,7	43,2	24,2	10,7										14,0	
AMX434	80	184	4,0				140,0	129,8	114,7	92,7	57,6	28,6	10,4									15,5	
AMX434	80	206	7,5				172,0	171,8	162,2	145,7	126,1	97,0	62,0	36,5	19,1	5,7						21,0	
AMX434	80	218	7,5				*	*	*	*	*	*	80,4	57,8	37,9	21,0	6,2					23,0	
AMX434	80	218	10,5				205,8	190,8	173,6	153,4	130,4	105,2	80,4	57,8	37,9	21,0	6,2					23,0	
AMX434	80	228	7,5				*	*	*	*	*	*	*	56,0	47,4	29,6	13,5					24,0	
AMX434	80	235	10,5				*	*	*	*	*	*	114,9	99,1	74,6	55,0	37,8	22,0	7,1			27,0	
AMX444	100	180	7,5				1150	4"	220 ou 380	200,0	179,5	153,5	117,8	76,1	41,2	17,8							16,0
AMX444	100	190	10,4							248,8	225,0	200,4	171,8	139,4	105,6	72,2	42,4	17,1					
AMX444	100	220	13,0	239,7	234,2	219,3				204,3	179,8	165,1	140,1	106,8	76,1	50,3	24,9	12,5				26,0	
AMX446	100	260	6,2	199,6	181,6	157,8				120,0	71,4	40,0	19,4	3,8								17,0	
AMX446	100	270	8,3	200,9	191,2	168,0				137,6	98,2	60,2	31,0	8,8								17,0	
AMX446	100	280	8,3	219,7	205,8	186,8				161,2	123,6	79,6	47,4	24,6	7,4							19,0	
AMX446	100	300	8,3	*	*	*				*	130,0	115,2	78,2	44,2	20,6							20,0	
AMX446	100	300	9,8	250,0	231,8	211,6				186,2	130,0	115,2	78,2	44,2	20,6							20,0	
AMX446	100	310	9,8	*	*	*				*	159,8	140,8	100,8	67,0	40,0	18,2						22,0	
AMX446	100	310	15,3	247,8	235,2	219,2				199,6	159,8	140,8	100,8	67,0	40,0	18,2						22,0	
AMX646	100	260	6,2	1150	6"	220 ou 380	228,0	193,2	157,8	113,6	71,3	36,6	9,3							15,0			
AMX646	100	300	9,8				291,0	269,2	243,1	204,3	165,6	120,3	75,1	40,1	19,2							20,0	
AMX646	100	330	15,3				350,0	316,0	281,3	242,6	201,2	160,3	122,3	88,6	59,6	28,0	11,0					23,0	
AMX646	100	340	15,3				360,0	329,3	300,6	269,6	237,0	202,3	175,8	134,3	101,6	71,3	43,0	17,1				26,0	
AMX646	100	350	15,3				*	*	*	*	*	*	*	*	138,0	104,6	70,0	40,8	18,0			28,0	
AMX646	100	350	21,5	390,2	360,6	331,3	300,4	268,3	235,0	201,6	168,3	138,0	104,6	70,0	40,8	18,0			28,0				
AMX646	100	360	21,5	458,7	419,8	385,6	351,6	317,3	283,2	249,8	215,3	182,3	149,8	118,6	88,0	58,6	30,3		31,0				

Standard		Opcional
	GG20	-
	Nodular - Helicoidal	-
	Duplo SSB (GCB)	-
	60Hz, IP68, Eixo AISI 431	-



Pedestal opcional



Bombeamento de líquido com sólido em suspensão, na proporção de até 10% do volume. Cabo elétrico de 10 m.

Aplicações: Bombeamento de líquido residual com ou sem sólido em suspensão e fibras longa, saneamento, ETA, ETE, esgoto, elevatória, conjunto habitacional, hotel, restaurante, hospital, cozinha industrial, frigorífico, abatedouro, indústria, agricultura e chorume, água turva, pluvial e fluvial.

Modelo	Sólid. (mm)	Ø (mm)	(cv)	RPM	Bitolas (mm)	Trifásico (V)	Altura Manométrica Total (mca) - * Nunca utilizar a motobomba nas faixas marcadas com asteriscos.																												Pressão Máx. (mca)						
							4	5	6	7	8	9	10	11	12	13	14	16	18	20	22	24	26	28	30	35	40	45	50	55	60	65									
							Q - Tabela de Vazões (m³/h)																																		
C03Q-EB10+CNBR2	50	-	5,5	3500	80		*	*	*	*	*	*	*	*	62,9	59,1	55,3	47,8	40,0	31,4																		20,0			
C03Q-TB10+CNCC2	50	-	8,5	3500			*	*	*	*	*	*	*	*	80,9	78,6	76,1	70,9	65,2	59,0	52,4	45,7	38,9	32,5	26,5														30,0		
C080-HH10+CNBA4	60	-	4,0	1750			72,4	65,9	59,1	52,0	44,8	37,5	30,1																											10,0	
C080-LH+CNCC2	75	-	7,5	3500			*	136,0	124,0	114,0	104,0	94,8	86,2	78,1	70,3	62,9	55,7	42,0																						16,0	
C080-LH1R+CNCT2	60	-	10,0	3500			*	*	*	*	126,0	120,8	115,2	109,8	104,4	99,4	94,3	88,4	76,3	68,4	61,2	54,0	48,8																		26,0
D03Q-S010+DNBA4	70	-	4,0	1750	80		*	*	*	*	75,1	65,8	58,4	51,9	46,0	40,5	35,2	25,1																						16,0	
D03Q-E010+DNCC4	65	-	7,5	1750			*	*	*	*	114,0	108,0	102,0	94,8	87,8	80,5	73,1	58,1	43,6																					18,0	
D080-LM1R+DNCT2	50	-	20,0	3500			*	*	*	*	*	*	*	*	*	*	*	137,0	133,0	128,0	124,0	119,0	114,0	109,0	104,0	89,9	75,2	60,1	44,9										50,0		
D080-MH1R+DNCT2	36	-	25,0	3500	100	220/380/440	*	*	*	*	*	*	*	*	*	*	*	*	*	*	*	*	*	*	115,4	107,0	98,3	88,8	78,7	68,0	56,9	45,7								65,0	
D04M-MMN1+DNCC4	75	-	7,5	1750			*	*	143,0	131,0	118,0	105,0	91,2	78,1	65,8	54,3	43,7																							14,0	
D04M-EMN1R+DNCT4	75	-	10,0	1750			*	230,0	220,0	209,0	198,0	186,0	175,0	162,0	150,0	137,0	124,0	97,9	71,7	46,4																					20,0
D04M-RMN1R+DNCK2	75	-	15,0	3500			*	*	*	*	*	*	*	*	199,0	193,0	186,0	171,0	156,0	139,0	122,0	106,0	91,2	77,9	66,0																30,0
D04M-LMT1R-DNET2	75	-	25,0	3500	125		*	*	*	*	*	278,0	271,0	264,0	257,0	251,0	237,0	224,0	211,0	198,0	186,0	174,0	162,0	150,0	123,0	96,8													40,0		
E08M-SLN10+ENEZU	100	-	34,0	1750	200		*	*	*	*	*	*	575,0	547,0	518,0	487,0	421,0	355,0	291,0																						20,0
H08K-H010+HNHS6	150	-	60,0	1150			*	*	*	*	1115,0	1089,0	1059,0	1026,0	988,0	945,0	902,0	813,0	725,0	641,0	561,0	487,0	419,0																		26,0
H08K-M010+HNISU	127	-	150,0	1750			*	*	*	*	*	*	*	*	*	*	*	1258,0	1223,0	1186,0	1146,0	1105,0	1060,0	1010,0	955,0	821,0	696,0	584,0	484,0	396,0	317,0									60,0	

# 7 - ACESSÓRIOS E TABELAS



**ACESSÓRIOS**

Pág. 101

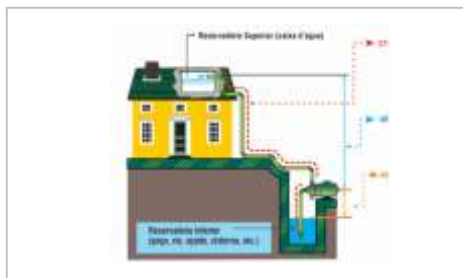

**INSTRUÇÕES**

Pág. 102

Tabela (V)	Distância de meter ao ponto de distribuição (metros)															
	10	15	20	25	30	40	50	60	70	80	90	100	125	150	200	300
	40	60	80	100	120	160	200	240	280	320	360	400	500	600		
Capacidade (l)	Bomba de 10 ou 16 cabos (condutor em mm²)															
7	2,5	3,5	2,5	4	4	6	6	10	10	10	16	16	16	25		
9	2,5	2,5	4	4	6	6	10	10	10	16	16	16	25	25		
11	2,5	4	4	6	6	10	10	16	16	16	16	25	25	25		
15	2,5	4	6	6	10	10	16	16	16	25	25	25	35	35		
20	4	6	10	10	16	16	16	25	25	35	35	35	50	50		
26	6	10	10	16	16	25	25	25	35	35	50	50	70	70		
34	6	10	16	16	16	25	35	35	50	50	50	70	70	95		
46	10	16	16	25	25	35	50	50	70	70	70	95	95	120		
61	16	16	25	25	35	50	50	70	70	95	95	120	120	150		
80	25	25	35	35	50	70	70	95	95	120	120	150	185	240		

**TABELAS**

Pág. 103

## IMPORTANTE:

1. Os dados hidráulicos deste catálogo podem variar em  $\pm 5\%$  conforme norma MB-1032.
2. Os dados hidráulicos deste catálogo foram obtidos em temperatura de 20°C ao nível do mar.
3. Siga as instruções do manual do produto para a instalação elétrica (fios) e hidráulica (tubulação) correta. O aterramento é obrigatório.
4. Consulte o fabricante para bombeamento de líquidos especiais, inclusive inflamáveis.
5. Os produtos FAMAC podem sofrer alteração sem aviso prévio, conforme evolução tecnológica.
6. Vazões válidas para 0 mca de sucção



**Conheça a FAMAC**  
 Escaneie o Código QR com a câmera do celular  
 ou acesse nosso site [www.famac.ind.br](http://www.famac.ind.br)



## FEM-C Famac Electronic Monitoring – Compact



A **FEM-C** é uma unidade de monitoramento eletrônico para bombas submersíveis com a função de monitorar uma bomba com um (1) sensor de umidade e um (1) sensor de temperatura.

## FEM-F Famac Electronic Monitoring – Full



A **FEM-F** é uma unidade de monitoramento eletrônico para bombas submersíveis com a função de monitorar uma bomba com até três (3) sensores de umidade e/ou até três (3) sensores de temperatura.

## Quadros de comando



Projetado de acordo com as normas NBR, exclusivamente para partida e controle de motobombas e conjuntos integrados de combate a incêndio.

Em bombas sumersíveis pode ser usado em conjunto com o FEM para maior proteção do equipamento.

## Controlador automático de pressão



- Fácil de operar com controles simples através de botões.
- Com luzes de LED que indicam o funcionamento.
- Desliga automaticamente a motobomba em caso de falta de água.

VOLTAGEM:	110-120 ou 220-240V
FREQUÊNCIA:	50/60Hz
CORRENTE MÁX.:	10A
PRESSÃO DE PARTIDA:	15 mca
PRESSÃO MÁX. DE TRABALHO:	100 mca
BITOLA DE CONEXÃO:	1"
CLASSE DE PROTEÇÃO:	IP65
TEMPERATURA MÁX DE TRABALHO:	50°C

# Tanques de pressão

**Aplicações:** Atenuação de golpe de ariete e redução do número de partidas da motobomba, compensando pequenas variações na rede hidráulica.

Pressão - Capacidade	10bar - 2 litros	10bar - 12 litros	16bar - 24 litros
<b>Modelos em linha</b> (Montagem horizontal ou vertical)			
Pressão - Capacidade	10bar - 20 litros	10bar - 80 litros	10bar - 80 litros
<b>Modelos horizontais e verticais com base</b>			

# COMO SELECIONAR A MOTOBOMBA FAMAC ADEQUADA

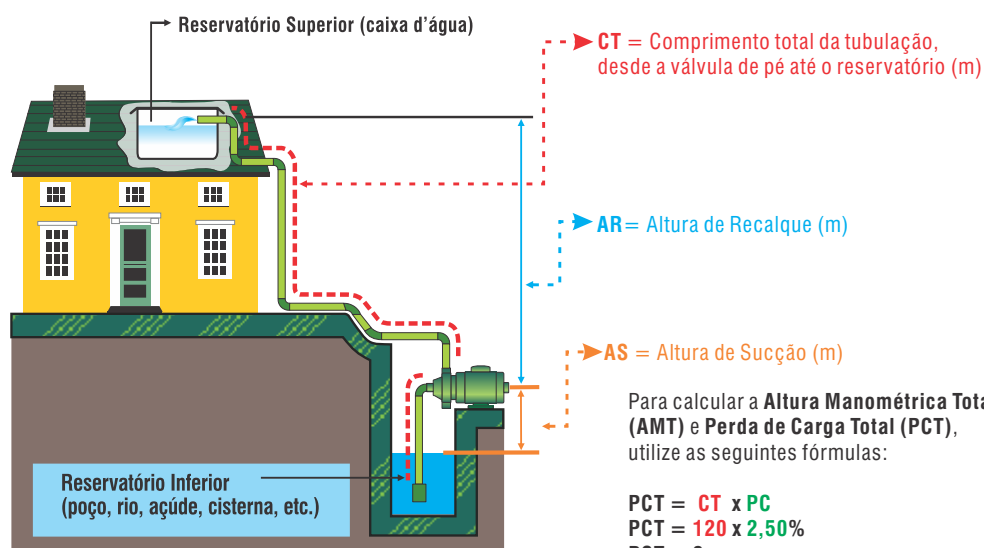

Exemplo de seleção:

Comprimento da tubulação (CT) = 120 m

Altura de recalque (AR) = 11 m

Altura de sucção (AS) = 4 m

Vazão desejada = 5m<sup>3</sup>/h

Líquido bombeado = Água limpa

Tubulação adequada = 1 1/2" diam. (tabela 1) 1

Perda de Carga (PC) = 2,50% (tabela 2) 2

CT = Comprimento total da tubulação, desde a válvula de pé até o reservatório (m)

AR = Altura de Recalque (m)

AS = Altura de Sucção (m)

Para calcular a **Altura Manométrica Total (AMT)** e **Perda de Carga Total (PCT)**, utilize as seguintes fórmulas:

$$PCT = CT \times PC$$

$$PCT = 120 \times 2,50\%$$

$$PCT = 3 \text{ m}$$

$$AMT = AS + AR + PCT$$

$$AMT = 4 + 11 + 3$$

$$AMT = 18 \text{ mca}$$

Com essa AMT e a vazão desejada encontramos a motobomba:

FGN-1 - 3/4 cv - 135 mm (pág. 06)

## TABELA 2

Vazão (m <sup>3</sup> /h)	Percentual de perda de carga para tubos em PVC - PC (%)												
	1/2"	3/4"	1"	1 1/4"	1 1/2"	2"	2 1/2"	3"	4"	5"	6"	8"	
0,5	3,60	1,12	0,33	0,10									
1,0	13,01	4,05	1,19	0,38	0,13								
1,5	27,56	8,59	2,51	0,80	0,27	0,10							
2,0	46,96	14,63	4,28	1,36	0,46	0,18							
2,5	70,99	22,12	6,47	2,05	0,69	0,27							
3,0	99,51	31,00	9,07	2,87	0,97	0,38	0,13						
3,5		41,24	12,07	3,82	1,29	0,50	0,17						
4,0		52,81	15,45	4,90	1,65	0,64	0,22	0,12					
4,5		65,69	19,22	6,09	2,05	0,80	0,27	0,15					
5,0		79,84	23,36	7,40	2,50	0,97	0,33	0,18					
5,5		95,25	27,87	8,83	2,98	1,16	0,40	0,21					
6,0			32,75	10,37	3,50	1,36	0,46	0,25					
6,5			37,98	12,03	4,06	1,58	0,54	0,29					
7,0			43,56	13,80	4,66	1,81	0,62	0,33					
7,5			49,50	15,68	5,29	2,06	0,70	0,38	0,11				
8,0			55,79	17,68	5,96	2,32	0,79	0,43	0,12				
8,5			62,42	19,78	6,67	2,60	0,89	0,48	0,14				
9,0			69,39	21,98	7,42	2,89	0,99	0,53	0,15				
9,5			76,69	24,30	8,20	3,19	1,09	0,59	0,17				
10			84,34	26,72	9,01	3,51	1,20	0,65	0,18				
11				31,88	10,75	4,19	1,43	0,77	0,22				
12				37,45	12,63	4,92	1,68	0,91	0,26				
13				43,44	14,65	5,71	1,95	1,05	0,30				
14				49,83	16,81	6,55	2,23	1,20	0,34				
15				56,62	19,10	7,44	2,54	1,37	0,39	0,11			
16				63,81	21,52	8,38	2,86	1,54	0,44	0,12			
17				71,39	24,08	9,38	3,20	1,73	0,49	0,14			
18				79,36	26,77	10,43	3,56	1,92	0,55	0,15			
19				87,72	29,59	11,52	3,93	2,12	0,61	0,17			
20					32,54	12,67	4,32	2,33	0,67	0,19	0,11		
22					38,82	15,12	5,16	2,78	0,79	0,22	0,13		
24					45,61	17,76	6,06	3,27	0,93	0,26	0,15		
26					52,90	20,60	7,03	3,79	1,08	0,30	0,17		
28					60,68	23,63	8,06	4,35	1,24	0,35	0,20		
30					68,95	26,85	9,16	4,94	1,41	0,40	0,23		
32					77,70	30,26	10,32	5,57	1,59	0,45	0,26		
34					86,94	33,86	11,55	6,23	1,78	0,50	0,29		
36						37,64	12,84	6,92	1,98	0,55	0,32	0,11	
38						41,61	14,19	7,65	2,18	0,61	0,35	0,12	
40						45,75	15,60	8,42	2,40	0,67	0,39	0,13	
42						50,08	17,08	9,21	2,63	0,74	0,42	0,14	
44						54,58	18,62	10,04	2,87	0,80	0,46	0,16	
46						59,27	20,21	10,90	3,11	0,87	0,50	0,17	
48						64,13	21,87	11,80	3,37	0,94	0,54	0,18	
50						69,16	23,59	12,72	3,63	1,02	0,59	0,20	
52						74,37	25,36	13,68	3,90	1,09	0,63	0,21	
54	0,0 - 1,0	3/4	25			79,76	27,20	14,67	4,19	1,17	0,68	0,23	
56	1,0 - 2,0	1	32				29,10	15,69	4,48	1,25	0,72	0,24	
58							31,05	16,75	4,78	1,34	0,77	0,26	
60	2,0 - 4,0	1 1/4	40				33,06	17,83	5,09	1,43	0,82	0,28	
65	4,0 - 8,0	1 1/2	50				38,35	20,68	5,90	1,65	0,95	0,32	
70	8,0 - 14	2	60				43,99	23,73	6,77	1,90	1,09	0,37	
75	14 - 30	2 1/2	75				49,98	26,96	7,69	2,16	1,24	0,42	
80	30 - 50	3	85				56,33	30,38	8,67	2,43	1,40	0,47	
85	50 - 90	4	100				63,02	33,99	9,70	2,72	1,57	0,53	
90							70,06	37,79	10,78	3,02	1,74	0,59	
95	90 - 200	5	125				77,44	41,77	11,92	3,34	1,93	0,65	
100	200 - 300	6	150				85,15	45,93	13,11	3,67	2,12	0,71	
120	300 - 500	8	200					64,38	18,37	5,15	2,97	1,00	
150	1m <sup>3</sup> /h = 1000 l/h								27,78	7,78	4,49	1,51	
200									47,32	13,26	7,65	2,58	
250									71,54	20,04	11,56	3,89	
300										28,09	16,20	5,46	
350										37,38	21,55	7,26	
400										47,86	27,60	9,30	
450										59,53	34,33	11,56	
500										72,36	41,72	14,06	

## TABELA 1

Vazão (m <sup>3</sup> /h)	Sugestão de Bitola	
	Pol.	mm
0,0 - 1,0	3/4	25
1,0 - 2,0	1	32
2,0 - 4,0	1 1/4	40
4,0 - 8,0	1 1/2	50
8,0 - 14	2	60
14 - 30	2 1/2	75
30 - 50	3	85
50 - 90	4	100
90 - 200	5	125
200 - 300	6	150
300 - 500	8	200

Perda de Carga Localizada (comprimento equivalente em metros de tubulação)												
Conexão	Material	3/4"	1"	1 1/4"	1 1/2"	2"	2 1/2"	3"	4"	5"	6"	
Joelho 90°	PVC	1,2	1,5	2	3	3,4	3,7	3,9	4,3	4,9	5,4	
	Metal	0,7	0,9	1,2	1,4	1,9	2,4	2,8	3,8	4,7	5,6	
Joelho 45°	PVC	0,5	0,7	1	1	1,3	1,7	1,8	1,9	2,4	2,6	
	Metal	0,3	0,4	0,5	0,7	0,9	1,1	1,3	1,7	2,2	2,6	
Curva 90°	PVC	0,5	0,6	0,7	1,2	1,3	1,4	1,5	1,6	1,9	2,1	
	Metal	0,4	0,6	0,7	0,8	1	1,4	1,6	2,2	2,7	3,1	
Curva 45°	PVC	0,3	0,4	0,5	0,6	0,7	0,8	0,9	1	1,1	1,2	
	Metal	0,3	0,4	0,5	0,6	0,8	1	1,2	1,6	2	2,3	
Tê de passagem direta	PVC	0,8	0,9	1,5	2,2	2,3	2,4	2,5	2,6	3,3	3,8	
	Metal	0,1	0,2	0,2	0,3	0,3	0,4	0,5	0,7	0,8	1	
Tê de saída lateral	PVC	2,4	3,1	4,6	7,3	7,6	7,8	8	8,3	10	11	
	Metal	1,3	1,7	2,1	2,5	3,3	4,2	5	6,7	8,3	10	
União	PVC	0,1	0,1	0,1	0,1	0,1	0,1	0,2	0,2	0,2	0,2	
	Metal	0,1	0,1	0,1	0,1	0,1	0,1	0,1	0,1	0,1	0,1	
Luva de redução (*)	PVC	0,3	0,2	0,2	0,4	0,7	0,8	0,9	1	1,2	1,3	
	Metal	0,2	0,2	0,3	0,3	0,4	0,5	0,7	0,7	0,8	0,8	
Registro de gaveta aberto	PVC	0,2	0,3	0,4	0,7	0,8	0,9	0,9	1	1,1	1,2	
	Metal	0,1	0,2	0,2	0,3	0,4	0,4	0,5	0,7	0,9	1,1	
Registro de globo aberto	PVC	11	15	22	36	38	38	40	42	51	57	
	Metal	6,7	8,2	11,3	13,4	17	21	26	34	43	51	
Válvula de pé com crivo	PVC	9,5	13	16	18	24	25	27	29	37	43	
	Metal	5,6	7,3	10	11,6	14	17	20	23	30	39	
Válvula de Retenção	Horizontal	PVC	2,7	3,8	4,9	6,8	7,1	8,2	9,3	10	13	14
		Metal	1,6	2,1	2,7	3,2	4,2	5,2	6,3	8,4	10,4	12,5
	Vertical	PVC	4,1	5,8	7,4	9,1	11	13	14	16	19	21
		Metal	2,4	3,2	4	4,8	6,4	8,1	9,7	12,9	16,1	19,3

(\*) Os diâmetros referem-se à bitola menor da luva de reduções concêntricas.

# TABELA ORIENTATIVA PARA SELEÇÃO DE FIOS CONDUTORES DE COBRE

REFERÊNCIA DA CORRENTE NOMINAL - MOTORES IP55 60Hz						
POTÊNCIA	MONO (127/220V)		MONO (220/440V)		TRI (220/380/440V)	
HP (cv)	II POLOS	IV POLOS	II POLOS	IV POLOS	II POLOS	IV POLOS
0.50	8.00/4.00 A	9.20/4.60 A	4.00/2.00 A	4.60/2.30 A	-	1.62/0.938/0.810 A
0.75	10.4/5.20 A	12.2/6.10 A	5.20/2.60 A	6.10/3.05 A	2.41/1.40/1.21 A	2.55/1.48/1.28 A
1.00	14.0/7.00 A	13.6/6.80 A	7.00/3.50 A	6.80/3.40 A	2.91/1.68/1.46 A	3.22/1.86/1.61 A
1.50	16.4/8.20 A	14.8/7.42 A	8.20/4.10 A	7.42/3.71 A	4.16/2.41/2.08 A	4.48/2.59/2.24 A
2.00	19.6/9.81 A	20.8/10.4 A	9.81/4.91 A	10.4/5.20 A	5.51/3.19/2.76 A	6.00/3.47/3.00 A
3.00	27.7/13.9 A	30.0/15.0 A	13.9/6.93 A	15.0/7.50 A	8.04/4.65/4.02 A	8.48/4.91/4.24 A
4.00	-	-	18.5/9.24 A	19.0/9.50 A	10.7/6.21/5.36 A	11.7/6.75/5.83 A
5.00	-	-	21.9/11.0 A	22.4/11.2 A	12.8/7.39/6.38 A	13.9/8.02/6.93 A
7.50	-	-	31.4/15.7 A	35.5/17.8 A	18.9/11.0/9.47 A	19.8/11.4/9.88 A
10.00	-	-	40.1/20.0 A	42.3/21.2 A	25.0/14.5/12.5 A	25.8/14.9/12.9 A
12.50	-	-	50.8/25.4 A	52.0/26.0 A	30.0/17.4/15.0 A	33.0/19.1/16.5 A
15.00	-	-	64.2/32.1 A	-	37.0/21.4/18.5 A	38.8/22.5/19.4 A
20.00	-	-	-	-	49.8/28.8/24.9 A	52.6/30.5/26.3 A
25.00	-	-	-	-	61.0/35.3/30.5 A	64.6/37.4/32.3 A
30.00	-	-	-	-	72.2/41.8/36.1 A	74.0/42.8/37.0 A
40.00	-	-	-	-	99.0/57.3/49.5 A	99.2/57.4/49.6 A
50.00	-	-	-	-	121/70.3/60.7 A	122/70.6/61.0 A
60.00	-	-	-	-	147/85.0/73.4 A	152/88.0/76.0 A
75.00	-	-	-	-	173/100/86.4 A	176/102/87.9 A
100.00	-	-	-	-	238/138/119 A	244/141/122 A
125.00	-	-	-	-	284/164/142 A	292/169/146 A
150.00	-	-	-	-	342/198/171 A	352/204/176 A
175.00	-	-	-	-	420/243/210 A	428/248/214 A
200.00	-	-	-	-	470/272/235 A	480/278/240 A
250.00	-	-	-	-	570/330/285 A	590/342/295 A

Bitola de fios e cabos (PVC - 70°C), para alimentação de motores **monofásicos** em temperatura ambiente de 30°C, instalados em eletrodutos não metálicos (Queda de tensão < 2%)  
Conforme ABNT NBR - 5410:2004

Tensão (V)	Distância do motor ao painel de distribuição (metros)														
	10	15	20	25	30	40	50	60	70	80	90	100	125	150	
127	10	15	20	25	30	40	50	60	70	80	90	100	125	150	
220	20	30	40	50	60	80	100	120	140	160	180	200	250	300	
440	40	60	80	100	120	160	200	240	280	320	360	400	500	600	
Corrente (A)	Bitola do fio ou cabo (condutor em mm²)														
	2,5	2,5	2,5	4	4	6	6	10	10	10	10	16	16	25	
7	2,5	2,5	2,5	4	4	6	6	10	10	10	10	16	16	25	
9	2,5	2,5	4	4	6	6	10	10	10	16	16	16	25	25	
11	2,5	4	4	6	6	10	10	16	16	16	16	25	25	35	
15	2,5	4	6	6	10	10	16	16	16	25	25	25	35	35	
20	4	6	10	10	10	16	16	25	25	25	35	35	50	50	
26	6	10	10	16	16	25	25	25	35	35	50	50	70	70	
34	6	10	16	16	16	25	35	35	50	50	50	70	70	95	
46	10	16	16	25	25	35	50	50	70	70	70	95	95	120	
61	16	16	25	25	35	50	50	70	70	95	95	120	120	150	
80	25	25	35	35	50	70	70	95	95	120	120	150	185	240	

Bitola de fios e cabos (PVC - 70°C) para alimentação de motores **trifásicos** em temperatura ambiente de 30°C, instalados em eletrodutos aéreos (Queda de tensão < 2%)  
Conforme ABNT NBR - 5410:2004

Tensão (V)	Distância do motor ao painel de distribuição (metros)														
	20	30	40	50	60	80	100	120	140	160	180	200	250	300	
220	20	30	40	50	60	80	100	120	140	160	180	200	250	300	
380	35	50	70	80	100	140	170	200	240	280	310	350	430	520	
440	40	60	80	100	120	160	200	240	280	320	360	400	500	600	
Corrente (A)	Bitola do fio ou cabo (condutor em mm²)														
	2,5	2,5	2,5	4	4	6	6	10	10	10	10	16	16	25	
8	2,5	2,5	2,5	4	4	6	6	10	10	10	10	16	16	25	
11	2,5	2,5	4	4	6	6	10	10	16	16	16	16	25	25	
13	2,5	4	4	6	6	10	10	16	16	16	16	25	25	35	
17	2,5	4	6	6	10	10	16	16	25	25	25	25	35	35	
24	4	6	10	10	10	16	25	25	25	35	35	35	50	50	
33	6	10	10	16	16	25	25	35	35	50	50	50	70	70	
43	6	10	16	16	25	25	35	50	50	50	70	70	95	95	
60	10	16	25	25	25	35	50	50	70	70	95	95	120	150	
82	16	25	25	35	35	50	70	70	95	95	120	120	150	185	
110	25	25	35	50	50	70	95	95	120	120	150	150	240	240	
137	35	35	50	50	70	95	95	120	150	150	185	240	240	300	
167	50	50	50	70	70	95	120	150	185	185	240	240	300	400	
216	70	70	70	95	95	120	150	185	240	240	300	300	400	500	
264	95	95	95	95	120	150	185	240	300	300	400	400	500	630	
308	120	120	120	120	150	185	240	300	300	400	400	500	630	630	
356	150	150	150	150	150	240	300	300	400	400	500	500	630	800	
409	185	185	185	185	185	240	300	400	400	500	500	630	800	1000	
485	240	240	240	240	240	300	400	400	500	630	630	800	1000	1000	
561	300	300	300	300	300	400	400	500	630	630	800	800	1000	-	
656	400	400	400	400	400	400	500	630	630	800	1000	1000	-	-	

CONVERSÃO DE UNIDADES DE MEDIDA			
GRANDEZA	MULTIPLICAR POR		
	DIVIDIR POR		
	Unidade de Medida	FATOR	Unida de Medida
VAZÃO	l/s	3,6	m³/h
	l/s	60	l/min
	l/s	3.600	l/h
	l/s	15,85	gal/min
	l/min	0,264	gal/min
	m³/h	1.000	l/h
PRESSÃO	m³/h	4,403	gal/min
	bar	10,197	mca
	kgf/cm²	10	mca
	lbf/pol² (psi)	0,703	mca
	mca	3,284	ft
	mmHg	0,0014	kgf/cm²
POTÊNCIA	kgf/cm²	14,22	lbf/pol² (psi)
	cv	0,736	kW
	cv	736	W
VOLUME	kW	1.000	W
	m³	1.000	l
	l	0,264	gal
COMPRIMENTO	m³	264,17	gal
	m	3,281	ft
	"	25,4	mm
ÁREA	ha	10.000	m²
	km²	100	ha
VELOCIDADE	m/s	3600	m/h
	m/min	0,0167	m/s

Bitola de fios e cabos (PVC - 70°C) para a alimentação de motores **trifásicos** em temperatura ambiente de 30°C, instalados em eletrodutos não metálicos (Queda de tensão < 2%)  
Conforme ABNT NBR - 5410:2004

Tensão (V)	Distância do motor ao painel de distribuição (metros)														
	20	30	40	50	60	80	100	120	140	160	180	200	250	300	
220	20	30	40	50	60	80	100	120	140	160	180	200	250	300	
380	35	50	70	80	100	140	170	200	240	280	310	350	430	520	
440	40	60	80	100	120	160	200	240	280	320	360	400	500	600	
Corrente (A)	Bitola do fio ou cabo (condutor em mm²)														
	2,5	2,5	2,5	2,5	4	4	6	6	10	10	10	10	16	16	
7	2,5	2,5	2,5	2,5	4	4	6	6	10	10	10	10	16	16	
9	2,5	2,5	2,5	4	4	6	6	10	10	10	10	16	16	25	
10	2,5	2,5	4	4	6	6	10	10	10	16	16	16	25	25	
14	2,5	4	4	6	6	10	10	16	16	16	25	25	25	35	
18	2,5	4	6	10	10	10	16	16	25	25	25	25	35	50	
24	4	6	10	10	10	16	25	25	25	35	35	35	50	50	
31	6	10	10	16	16	25	25	35	35	35	50	50	70	70	
42	10	10	16	16	25	25	35	35	50	50	70	70	95	95	
56	16	16	16	25	25	35	50	50	70	70	95	95	120	120	
73	25	25	25	25	35	50	50	70	70	95	95	120	150	150	
89	35	35	35	35	50	50	70	95	95	120	120	150	185	185	
108	50	50	50	50	50	70	95	95	120	120	150	150	185	240	
136	70	70	70	70	70	95	95	120	150	150	185	185	240	300	
164	95	95	95	95	95	95	120	150	185	185	240	240	300	400	
188	120	120	120	120	120	120	150	185	185	240	240	300	400	400	
216	150	150	150	150	150	150	150	185	240	240	300	300	400	500	
245	185	185	185	185	185	185	185	185	240	240	300	300	400	500	
286	240	240	240	240	240	240	240	240	300	300	400	400	500	630	
328	300	300	300	300	300	300	300	300	400	400	500	500	630	800	
390	400	400	400	400	400	400	400	400	400	500	500	630	800	800	
447	500	500	500	500	500	500	500	500	500	500	630	630	800	1000	
514	630	630	630	630	630	630	630	630	630	630	630	630	800	1000	
593	800	800	800	800	800	800	800	800	800	800	800	800	1000	-	
679	1000	1000	1000	1000	1000	1000	1000	1000	1000	1000	1000	1000	1000	-	

Tabelas orientativas. Em caso de dúvidas, consulte o fabricante.



**FAMAC INDÚSTRIA DE MÁQUINAS LTDA**  
**Rua: Ponte Pênsil, 608 Centro**  
**CEP 89275-000 Schroeder, Santa Catarina, Brasil**  
**Fone: 55 (47) 3374-6000**  
**famac@famac.ind.br [www.famac.ind.br](http://www.famac.ind.br)**